



## PALAN A CHAINE

F2TPA-A



**LIRE LE MANUEL D'INSTRUCTIONS AVANT D'UTILISER L'APPAREIL**

Instructions Originales



**FEIDER France - 32 rue Aristide BERGES - ZI - 31270  
CUGNAUX**



## ATTENTION

Pour votre propre sécurité, lisez attentivement ce manuel d'utilisation avant d'utiliser l'appareil.

Conservez soigneusement et gardez à portée de la main ces instructions de façon à pouvoir les consulter en cas de nécessité.

Le fabricant se réserve le droit de changer les caractéristiques techniques sans préavis.

















Photos et schémas non contractuels.

Made in P.R.C

## 1 . CONSIGNES DE SECURITE

Lors de l'utilisation de la machine, observez toujours scrupuleusement les consignes de sécurité ainsi que les consignes de sécurité complémentaires.

### CONSIGNES GENERALES DE SECURITE POUR LE LEVAGE ET LA MANUTENTION

	Ne passez jamais sous la charge		Contrôler le poids de la charge Ne pas dépasser la C.M.U. (Charge Maximale d'Utilisation)
	Le levage de personnes est strictement interdit		Tenir compte du mode d'élingage et des angles d'inclinaison
	Ne jamais modifier les composants de l'appareil ou raccourcir une élingue si celle-ci ne possède pas un système approprié		Protéger les élingues des arrêtes tranchantes et des angles vifs
	Ne jamais faire des noeuds avec les élingues		Prendre en considération le centre de gravité de la charge
	Ne pas introduire les mains ou les pieds sous la charge ou l'appareil en service		Ne pas laisser les appareils aux intempéries. Retirer tout article présentant des défauts
	Ne jamais faire descendre la charge sans en contrôler la vitesse		Procéder périodiquement à un examen visuel de l'état général du produit
	Ne pas faire balancer la charge en opération de levage		Une utilisation adaptée et un entretien régulier sont gages de durabilité et de sécurité
	Ne pas engager les élingues sur les pointes des crochets		Utiliser les appareils sur un sol dur, horizontal et lisse

## CONSIGNES DE SECURITE SUPPLEMENTAIRES POUR LES PALANS A CHAINE.

- Souvenez-vous toujours de la capacité maximale de levage. Ne surchargez pas l'appareil.
- La capacité de levage maximale est indiquée sur l'appareil.
- Lors du montage de la machine, contrôlez soigneusement la stabilité du système de montage.
- N'utilisez que des accessoires conçus pour supporter au moins la charge maximale de l'appareil.
- N'utilisez la machine que pour le levage d'objets. N'utilisez jamais la machine pour soulever des personnes.
- N'utilisez pas l'outil si le frein ne fonctionne pas correctement ou pas du tout.
- Ne permettez à personne de passer sous le point de levage pendant le fonctionnement.
- Ne permettez à personne de se tenir sous une charge levée.
- Une utilisation inappropriée peut entraîner un risque de blocage par un élément mobile
- La machine doit être utilisée à une température ambiante de fonctionnement comprise entre -10 ° C et + 50 ° C;
- Il y a des risques de surchauffe du système de freinage lors de la descente prolongée de charges;
- N'utilisez pas la machine dans des environnements explosifs, corrosifs;
- Si nécessaire, l'utilisateur devrait avoir une formation auprès d'un professionnel avant l'utilisation.
- Réglez le bas de la chaîne à main entre 500 mm et 1 000 mm du sol.
- Vérifiez tous les défauts survenant lors de l'utilisation.
- Testez et vérifiez le matériel avant la mise en service, après une réparation ou un remontage ou un arrêt prolongé et pendant la période d'utilisation du matériel.

## 2 - DESCRIPTION (fig. A)

### Utilisation prévue:

Gamme de palans à chaîne destinés à la manœuvre et au levage de charges sous abris comme en plein air.

### Ses équipements :

- Construction tout acier anticorrosion
  - Faible encombrement
  - Facile à mettre en place même dans une zone de travail réduite
  - Hauteur de levée suivant votre demande
  - Hauteur de levée maximum de 3 mètres
  - Chaîne de levage coefficient de sécurité 4
  - Crochets équipés de linguets de sécurité
1. Fonctionnement de la chaîne
  2. Roue d'entraînement
  3. Crochet de montage
  4. Chaîne de levage
  5. Crochet de charge

### Montage de l'appareil (fig. A)

La machine doit être montée sur un point de suspension avec la capacité de charge et la stabilité suffisante.

Utilisez le crochet supérieur (3) pour attacher la charge au point de suspension.

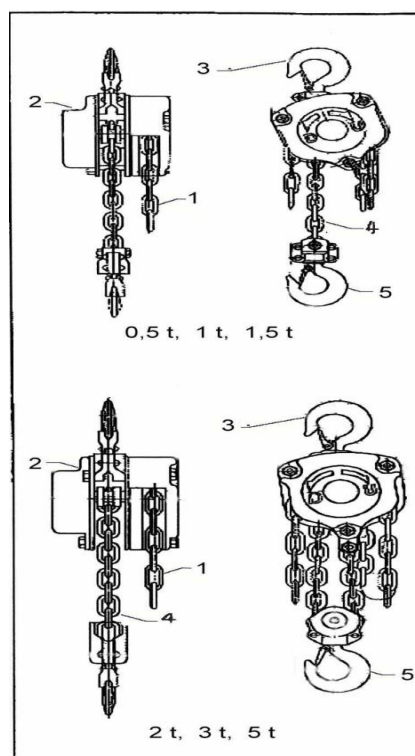

fig. A

### **Fixation de la charge (fig. A)**

Utilisez le crochet inférieur (5) pour attacher la charge , l'appareil.

### **Instructions d'emploi**

- Contrôlez que la machine a bien été correctement montée.
- Assurez-vous que la charge est bien attachée au crochet qu'elle n'est pas en déséquilibre de plus de 15%.
- Tenez-vous en ligne droite avec la roue d'entraînement pendant le fonctionnement.
- Gardez toujours un fil sur la charge pendant l'utilisation.
- Déplacez le palan avec des forces homogènes, en évitant toute saccade ou tout coincement de la chaîne.
- Vérifiez que la chaîne n'est pas plus basse que la roue d'entraînement, pour éviter qu'elle ne se coince et que la machine ne tourne.
- Interrompez l'opération lorsque la charge ne peut pas ou difficilement être hissée.

### **Levage (fig. A)**

- Pour soulever la charge, enfoncez le chaîne en fonctionnement (1) vers le bas le long de la partie avant de la roue d'entraînement (2).
- Pour abaisser la charge, enfoncez le chaîne en fonctionnement (1) vers le bas le long de la partie arrière de la roue d'entraînement (2).

## **3 - NETTOYAGE ET ENTRETIEN**

- La machine n'exige pas d'entretien particulier.
- Contrôlez régulièrement la machine quant à la présence d'éventuels dommages.
- Avant emploi, vérifiez toujours l'état du frein. Faites immédiatement réparer le frein s'il est endommagé avant de remettre l'appareil en marche.

### **Lubrification**

Appliquez de temps en temps une goutte d'huile sur les disques d'engrenage.

## **4 - SPECIFICATIONS TECHNIQUES**

### **F2TPA-A : PALAN A CHAINES**

### **CAPACITE 2 TONNES**

#### **Capacité de levage :**

- Hauteur : 3m
- Capacité maximale en charge : 2 T
- Hauteur sur tête : 380 mm
- Diamètre chaîne : 6 mm
- Nombre de chaînes de charge : 2

### **RANGEMENT**

Si la machine doit être rangée, mettez la dans son boîtier d'origine et placez-la dans un endroit sec hors de la portée des enfants.

### **ENVIRONNEMENT**

Si, après un certain temps, vous décidez de remplacer votre appareil, ne vous en débarrassez pas avec les ordures ménagères mais destinez-le à un traitement respectueux de l'environnement.



**Déclaration CE de conformité**

**FEIDER FRANCE**

**32 rue Aristide Bergès -Z1 31270 Cugnaux - France**

**Tel : +33 (0)5.34.508.508 Fax : +33 (0)5.34.508.509**

**Déclare que la machine désignée ci-dessous :**

**Produit : Palan a chaine**

**Référence : F2TPA-A**

**Numéro de série : 20210370655-20210370854**

**Est conforme aux dispositions de la directive « machine » 2006/42/CE et aux réglementations nationales la transposant ;**

**Est également conforme aux normes européennes, aux normes nationales et aux dispositions techniques suivantes :**

**EN 13157:2004+A1:2009**

**Fait à Cugnaux, le 01/01/2021**

A handwritten signature in black ink, appearing to read "Philippe MARIE". The signature is stylized and includes a large loop at the end.

**Philippe MARIE / PDG**

**Responsable du dossier technique : Mr Patriarca Olivier**

# GARANTIE



## GARANTIE

Le fabricant garantit le produit contre les défauts de matériel et de main-d'œuvre pour une période de 2 ans à compter de la date d'achat originelle. La garantie s'applique si le produit est à usage domestique. La garantie ne s'étend pas pour des pannes dues à l'usure et aux dommages normaux.

Le fabricant accepte de remplacer les pièces classées comme défectueuses par le distributeur désigné. Le fabricant n'accepte pas la responsabilité du remplacement de la machine, toute ou partie, et / ou des dommages s'ensuivant.

### La garantie ne couvre pas les pannes dues :

- à la maintenance insuffisante.
- au montage, réglage ou opérations anormales du produit.
- aux pièces sujettes à l'usure normale.

### La garantie ne s'étend pas :

- aux coûts d'expédition et d'emballage.
- à l'utilisation de l'outil dans un but autre que celui pour lequel il a été conçu.
- à l'usage et maintenance de la machine de manière non décrite dans le manuel d'utilisateur.

De par notre politique d'amélioration continue du produit, nous nous réservons le droit d'altérer ou de modifier les caractéristiques sans préavis. En conséquence, le produit peut être différent des informations contenues ci-dessus, mais une modification sera entreprise sans préavis si elle est reconnue comme une amélioration de la caractéristique précédente.

### LIRE ATTENTIVEMENT LE MANUEL AVANT D'UTILISER LA MACHINE.

En commandant des pièces détachées, veuillez indiquer le numéro ou le code de la pièce, vous pouvez trouver cela dans la liste de pièces détachées dans ce manuel. Gardez le reçu d'achat ; sans lui, la garantie est invalide. Afin de vous aider avec votre produit, nous vous invitons à nous contacter par téléphone ou via notre site internet :

- **+33 (0)9.70.75.30.30**
- **<https://services.swap-europe.com/contact>**

Vous devez créer un « ticket » via leur plateforme.

- Inscrivez-vous ou créez votre compte.
- Indiquez la référence de l'outil.
- Choisissez l'objet de votre demande.
- Expliquez votre problème.
- Joignez ces fichiers : la facture ou le reçu de caisse, la photo de la plaque d'identification (numéro de série), la photo de la pièce dont vous avez besoin (par exemple : broches de la fiche de transformateur qui sont cassées).



# PANNE PRODUIT

## QUE FAIRE SI MA MACHINE TOMBE EN PANNE?

### Si vous avez acheté votre produit en magasin :

- a) Videz le réservoir d'essence.
- b) Veillez à ce que votre machine soit complète ( accessoires fournis ) et propre ! Si ce n'est pas le cas le réparateur refusera la machine.

Se présenter au magasin avec la machine complète avec le ticket de caisse ou facture.

### Si vous avez acheté votre produit sur un site internet :

- a) Videz le réservoir d'essence
- b) Veillez à ce que votre machine soit complète ( accessoires fournis ) et propre ! Si ce n'est pas le cas le réparateur refusera la machine.
- c) Créez un dossier SAV SWAP-Europe (ticket ) sur le site : <https://services.swap-europe.com>  
Au moment de faire la demande sur SWAP-Europe, vous devez joindre la facture et la photo de la plaque signalétique.

d) Contactez la station de réparation pour s'assurer de ses disponibilités, avant de déposer la machine.

Se présenter en station de réparation avec la machine complète emballée, accompagnée de la facture d'achat et de la fiche de prise en charge station téléchargeable une fois la demande SAV effectuée sur le site SWAP-Europe

Pour les machines présentant une panne de moteurs constructeurs BRIGGS & STRATTON, HONDA et RATO veuillez vous référer à la notice.

Les réparations seront faites par les motoristes agréés de ces constructeurs, voir leur site :

- <http://www.briggsandstratton.com/eu/fr>
- <http://www.honda-engines-eu.com/fr/service-network-page;jsessionid=5EE8456CF39CD572AA2AEEDFD290CDAE>
- <https://www.rato-europe.com/it/service-network>

**Veillez conserver votre emballage d'origine pour permettre les retours SAV ou emballer votre machine avec un carton similaire aux mêmes dimensions.**

**Pour toute question concernant notre SAV vous pouvez faire une demande sur notre site <https://services.swap-europe.com>**

**Notre hotline reste à votre écoute au +33 (9) 70 75 30 30.**





# EXCLUSIONS DE GARANTIE

## LA GARANTIE NE COUVRE PAS :

- La mise en route et les réglages du produit.
- Les dommages consécutifs à une usure normale du produit.
- Les dommages consécutifs à une utilisation non conforme du produit.
- Les dommages résultants d'un montage ou d'une mise en route non conforme au manuel d'utilisation.
- Les pannes liées à la carburation au-delà de 90 jours et à l'encrassement des carburateurs.
- Les actes d'entretiens périodiques et standards.
- Les actes de modification et de démontage qui annulent directement la garantie.
- Les produits dont le marquage original d'authentification (marque, numéro de série) ont été dégradés, altérés ou retirés.
- Le remplacement des consommables.
- L'utilisation des pièces qui ne sont pas d'origine.
- La casse des pièces consécutive à des chocs ou projections.
- Les pannes des accessoires.
- Les défauts et leurs conséquences liés à toute cause extérieure.
- La perte d'éléments et la perte due à un vissage insuffisant.
- Les éléments de coupe et tout dommage lié au desserrage des pièces.
- Une surcharge ou surchauffe.
- Une mauvaise qualité de l'alimentation : tension défectueuse, erreur de voltage, etc.
- Les dommages consécutifs à la privation de jouissance du produit pendant le temps nécessaire aux réparations et plus généralement les frais d'immobilisation du produit.
- Les frais de contre-expertise établis par un tiers suite à un devis par une station de réparation SWAP-Europe
- L'utilisation d'un produit qui présenterait un défaut ou une casse constaté(e) et qui n'aurait pas fait l'objet d'un signalement immédiat et/ou d'une réparation auprès des services de SWAP-Europe.
- Les détériorations liées aux transports et au stockage\*.
- Les lanceurs au-delà de 90 jours.
- Huile, essence, graisse.
- Les dommages liés à l'utilisation de carburants ou lubrifiants non conformes.

\* Conformément à la législation du transport les détériorations liées aux transports doivent être déclarées aux transporteurs dans les 48 heures maximum après constat par lettre recommandée avec accusé de réception.

Ce document est un complément de votre notice, liste non exhaustive.

**Attention :** toute commande doit être vérifiée en présence du livreur. En cas de refus de celui-ci vous devez simplement refuser la livraison et notifier votre refus.

**Rappel :** les réserves n'excluent pas la notification par courrier recommandé A/R dans les 72h.

### Information :

Les appareils thermiques doivent être hivernés à chaque saison (service disponible sur le site SWAP-Europe)  
Les batteries doivent être chargées avant d'être stockées.



# FEIDER

MACHINES

## CHAIN HOIST F2TPA-A



**READ THE INSTRUCTION MANUAL BEFORE USING THE MACHINE**

ORIGINAL INSTRUCTIONS



FEIDER France - 32 rue Aristide BERGES - ZI - 31270 CUGNAUX

CE

**WARNING**

For your own safety, read this user manual carefully before using the device.  
Keep these instructions carefully and keep them handy so that you can consult them if necessary.











The manufacturer reserves the right to change specifications without notice.

Non-contractual photos and drawings.

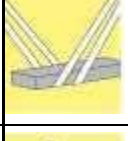
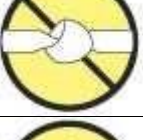
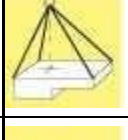
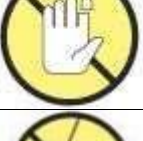
Made in P.R.C

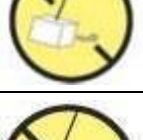
**SAFETY INSTRUCTIONS**

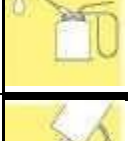
When using the appliance, always observe these safety instructions as well as the additional safety instructions.

GENERAL SAFETY INSTRUCTIONS FOR LIFTING AND HANDLING			
	Never go under load		Check the weight of the load Do not exceed the Maximum Usage Load
	Lifting people is strictly prohibited		Take into account alignment mode and tilt angles
	Never modify the components of the device or shorten a cable if it does not have a suitable system		Protect cables from sharp edges and sharp corners
	Never tie knots with cables		Take into consideration the center of gravity of the load
	Do not put your hands or feet under the load or the device in use		Do not leave appliances in the weather. Remove any item with defects
	Never lower the load without controlling the speed		Periodically perform a visual examination of the general condition of the product
	Do not swing the load in lifting operation		Proper use and regular maintenance guarantee durability and safety
	Do not engage the cables on the ends of the hooks		Use the devices on a hard, horizontal and smooth floor

## ADDITIONAL SAFETY INSTRUCTIONS FOR CHAIN HOISTS

- Always remember the maximum lifting capacity. Do not overload the device.
- The maximum lifting capacity is indicated on the device.
- When mounting the machine, carefully check the stability of the mounting system.
- Only use accessories designed to withstand at least the maximum load of the device.
- Only use the machine for lifting objects. Never use the machine to lift people.
- Do not use the tool if the brake is not working properly or not at all.
- Do not allow anyone to go below the lifting point during operation.
- Do not allow anyone to stand under a raised load.
- Inappropriate use can cause jamming hazard from mobile element.
- The machine must be used in ambient operating temperature between -10°C and +50°C;
- Do not use the equipment in a specific environment (explosive, corrosive, etc.);
- If necessary, the user should have training with a professional before use.
- Adjust the bottom of the hand chain between 500 mm and 1 000 mm from the ground.
- Check for any defects occurring during use.
- Test and check the equipment prior to commissioning, after repair or reassembly or prolonged stoppage and during the period of use of the equipment.

### DESCRIPTION (fig. A)

Your chain hoist has been designed for hoisting goods.

- 1 Operating chain
- 2 Drive wheel
- 3 Mounting hook
- 4 Hoisting chain
- 5 Load hook

### Mounting the appliance (fig. A)

The appliance must be mounted to a suspension point that has sufficient load capacity and stability.

Use the upper hook (3) to attach the appliance to a suspension point.

### Attaching the load (fig. A)

Use the lower hook (5) to attach the load to the appliance.

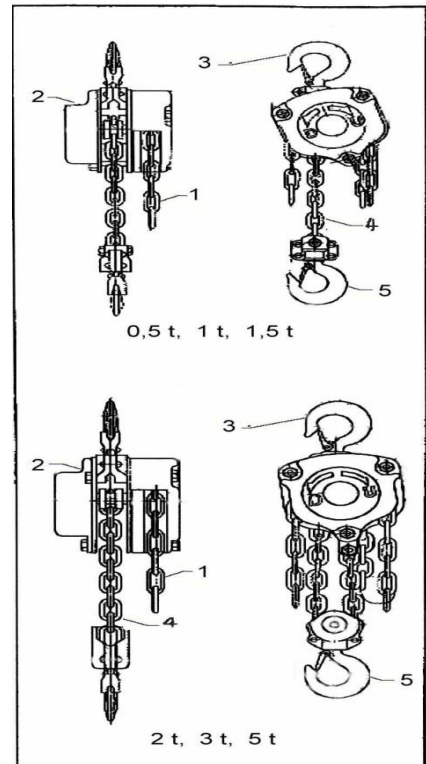

fig.A

### Instructions for use

Check whether the appliance has been mounted correctly.

Make sure that the load is well attached to the hook and that it is not out of balance more than 15‰. Make sure to stand in a straight line with the drive wheel during the operation.

Constantly keep an eye on the load during the operation.

Move the hoist with equal force, to avoid jerking and jamming of the chain.

Make sure that the chain does not slope compared to the drive wheel, to avoid the chain from jamming and the appliance from turning around.

Discontinue work when it appears that the load cannot or hardly be hoisted.

### **Hoisting (fig. A)**

To lift the load, pull the operating chain(1) downward along the front of the drive wheel (2). To lower the load, pull the operating chain(1) downward along the rear of the drive wheel (2).

### **CLEANING AND MAINTENANCE**

The machine does not require any special maintenance. Regularly check the appliance for possible damages.

Before use always check the condition of the brake system. Have a defective brake system repaired before putting the appliance back into operation.

### **Lubrication**

From time to time, apply a drop of oil to the gear wheels.

### **TECHNICAL DATA**

#### **F2TPA-A**

- Height: 3m
- Maximum capacity under load: 2 T
- Height on head: 380 mm
- Chain diameter: 6 mm
- Number of charge lines: 2

### **STORAGE**

If the machine is to be stored, put it in its original case and place it in a dry place out of reach of children.

### **ENVIRONMENT**

Should your appliance need replacement after extended use, do not put it in the domestic waste but dispose of it in an environmentally safe way.



Declaration  of conformity

**FEIDER FRANCE**  
32 rue Aristide Bergès –Z1 31270 Cugnaux - France  
Tel : +33 (0)5.34.508.508 Fax : +33 (0)5.34.508.509

**Declare that the following machine**

**Product: Hoist**  
**Model: F2TPA-A**

**Serialnumber: 20210370655-20210370854**

**Is in conformity with the provisions of the Machinery Directive 2006/42 / EC and the national regulations transposing it;**

**Also complies with European standards, national standards and the following technical provisions:**

**EN 13157:2004+A1:2009**

**Responsible on technical file: M Olivier Patriarca**

**Cugnaux, le 01/01/2021**

A handwritten signature in black ink, appearing to read "Philippe MARIE". The signature is stylized and includes a large loop at the beginning.

**Philippe MARIE / PDG**

# WARRANTY



## WARRANTY

The manufacturer guarantees the product against defects in material and workmanship for a period of 2 years from the date of the original purchase. The warranty only applies if the product is for household use. The warranty does not cover breakdowns due to normal wear and tear.

The manufacturer agrees to replace parts identified as defective by the designated distributor. The manufacturer does not accept responsibility for the replacement of the machine, in whole or in part, and/or ensuing damage.

### The warranty does not cover breakdowns due to:

- insufficient maintenance.
- abnormal assembly, adjustment or operations of the product.
- parts subject to normal wear and tear.

### The warranty does not extend to:

- shipping and packaging costs.
- using the tool for a purpose other than that for which it was designed.
- the use and maintenance of the machine done in a manner not described in the user manual.

Due to our policy of continuous product improvement, we reserve the right to alter or change specifications without notice. Consequently, the product may be different from the information contained therein, but a modification will be undertaken without notice if it is recognized as an improvement of the preceding characteristic.

### READ THE MANUAL CAREFULLY BEFORE USING THE MACHINE.

When ordering spare parts, please indicate the part number or code, you can find this in the spare parts list in this manual. Keep the purchase receipt; without it, the warranty is invalid. To help you with your product, we invite you to contact us by phone or via our website:

- **+33 (0)9.70.75.30.30**
- **<https://services.swap-europe.com/contact>**

You must create a "ticket" via the web platform.

- Register or create your account.
- Indicate the reference of the tool.
- Choose the subject of your request.
- Describe your problem.
- Attach these files: invoice or sales receipt, photo of the identification plate (serial number), photo of the part you need (for example: pins on the transformer plug which are broken).



# PRODUCT FAILURE

## WHAT TO DO IF MY MACHINE BREAKS DOWN?

### If you bought your product in a store:

- a) Empty the fuel tank.
- b) Make sure that your machine is complete with all accessories supplied, and clean! If this is not the case, the repairer will refuse the machine.

Go to the store with the complete machine and with the receipt or invoice.

### If you bought your product on a website:

- a) Empty the fuel tank.
- b) Make sure that your machine is complete with all accessories supplied, and clean! If this is not the case, the repairer will refuse the machine.
- c) Create a SWAP-Europe service ticket on the site: <https://services.swap-europe.com> When making the request on SWAP-Europe, you must attach the invoice and the photo of the nameplate (serial number).
- d) Contact the repair station to make sure it is available before dropping off the machine.

Go to the repair station with the complete machine packed, accompanied by the purchase invoice and the station support sheet downloadable after the service request is completed on the SWAP-Europe site

For machines with engine failure from manufacturers BRIGGS & STRATTON, HONDA and RATO, please refer to the following instructions.

Repairs will be done by approved engine manufacturers of these manufacturers, see their site:

- <http://www.briggsandstratton.com/eu/fr>
- <http://www.honda-engines-eu.com/fr/service-network-page;jsessionid=5EE8456CF39CD572AA2AEEDFD290CDAE>
- <https://www.rato-europe.com/it/service-network>

**Please keep your original packaging to allow for after-sales service returns or pack your machine with a similar cardboard box of the same dimensions.**

**For any question concerning our after-sales service you can make a request on our website <https://services.swap-europe.com>**

**Our hotline remains available at +33 (9) 70 75 30 30.**





# WARRANTY EXCLUSIONS

## THE WARRANTY DOES NOT COVER:

- Start-up and setting up of the product.
- Damage resulting from normal wear and tear of the product.
- Damage resulting from improper use of the product.
- Damage resulting from assembly or start-up not in accordance with the user manual.
- Breakdowns related to carburetion beyond 90 days and fouling of carburetors.
- Periodic and standard maintenance events.
- Actions of modification and dismantling that directly void the warranty.
- Products whose original authentication marking (brand, serial number) has been degraded, altered or withdrawn.
- Replacement of consumables.
- The use of non-original parts.
- Breakage of parts following impacts or projections.
- Accessories breakdowns.
- Defects and their consequences linked to any external cause.
- Loss of components and loss due to insufficient screwing.
- Cutting components and any damage related to the loosening of parts.
- Overload or overheating.
- Poor power supply quality: faulty voltage, voltage error, etc.
- Damages resulting from the deprivation of enjoyment of the product during the time necessary for repairs and more generally the costs related to the immobilization of the product.
- The costs of a second opinion established by a third party following an estimate by a SWAP-Europe repair station
- The use of a product which would show a defect or a breakage which was not the subject of an immediate report and/or repair with the services of SWAP-Europe.
- Deterioration linked to transport and storage\*.
- Launchers beyond 90 days.
- Oil, petrol, grease.
- Damages related to the use of non-compliant fuels or lubricants.

\* In accordance with transport legislation, damage related to transport must be declared to carriers within 48 hours maximum after observation by registered letter with acknowledgement of receipt.

This document is a supplement to your notice, a non-exhaustive list.

**Attention:** all orders must be checked in the presence of the delivery person. In case of refusal by the delivery person, it you must simply refuse the delivery and notify your refusal.

**Reminder:** the reserves do not exclude the notification by registered letter with acknowledgement within 72 hours.

### Information:

Thermal devices must be wintered each season (service available on the SWAP-Europe site). Batteries must be charged before being stored.



**KETTENZUG**

**F2TPA-A**



**VOR DEM GEBRAUCH DES GERÄTS LESEN SIE DIE BEDIENUNGSANLEITUNG**

Originalbetriebsanleitung



**FEIDER France - 32 rue Aristide BERGES - ZI - 31270 CUGNAUX**



## WARNUNG

Zu Ihrer eigenen Sicherheit, vor dem Gebrauch des Geräts lesen sie dieses Handbuch aufmerksam durch.

Bewahren Sie diese Anleitung sorgfältig und stets griffbereit, so dass Sie diese Anleitung, wenn nötig, konsultieren können.









Der Hersteller behält sich das Recht auf die Änderung der Spezifikationen ohne vorherige Ankündigung vor.

Nicht vertraglich bindende Fotos und Zeichnungen.

Hergestellt in Volksrepublik China

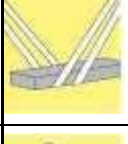
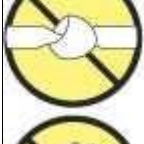
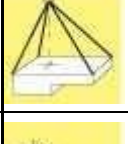
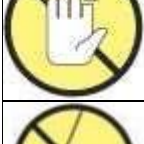
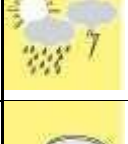
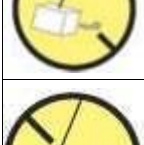
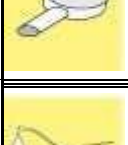
## SICHERHEITSHINWEISE

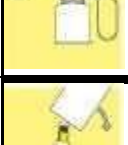
Während Sie das Gerät benutzen, beachten Sie immer die Sicherheitshinweise und auch die zusätzlichen Sicherheitshinweise.

ALLGEMEINE SICHERHEITSHINWEISE FÜR DEN HEBEVORGANG UND HANDHABUNG			
	Gehen Sie nie unter die Last		Überprüfen Sie das Gewicht der Last Überschreiten Sie die maximale Tragfähigkeit nicht
	Das Heben der Personen ist strengstens untersagt		Berücksichtigen Sie den Ausrichtmodus und die Neigungswinkel
	Modifizieren Sie nie die Komponenten des Gerätes oder verkürzen Sie ein Seil nicht, wenn es kein passendes System hat		Schützen Sie die Seile vor scharfen Kanten und scharfen Ecken
	Binden Sie nie Knoten mit Seilen		Berücksichtigen Sie das Schwerkraftzentrum der Last
	Halten Sie Ihre Hände oder Füße nicht unter der Last oder dem verwendeten Gerät		Lassen Sie die Geräte nicht im Freien. Entfernen Sie jede Einheit mit Defekten
	Senken Sie die Last nie, ohne die Geschwindigkeit zu kontrollieren		Führen Sie eine regelmäßige Sichtprüfung des allgemeinen Zustandes des Produktes durch
	Schwingen Sie die Last während des Hebevorgangs nicht		Ordnungsgemäße Benutzung und regelmäßige Wartung gewährleisten Langlebigkeit und Sicherheit
	Positionieren Sie die Seile nicht an den Enden der Haken		Verwenden Sie die Geräte auf einem harten, horizontalen und glatten Boden

## ZUSÄTZLICHE SICHERHEITANWEISUNGEN FÜR KETTENZÜGE

- Beachten Sie immer die maximale Tragfähigkeit. Überlasten Sie das Gerät nicht.
- Die maximale Tragfähigkeit ist auf dem Gerät angegeben.
- Während der Montage der Maschine überprüfen Sie sorgfältig die Stabilität des Montagesystems.
- Benutzen Sie nur das Zubehör, das dazu konzipiert ist, um wenigstens die maximale Last des Gerätes standzuhalten.
- Verwenden Sie die Maschine nur für das Heben von Objekten. Verwenden Sie die Maschine nie für das Heben von Menschen.
- Verwenden Sie das Werkzeug nicht, wenn die Bremse nicht richtig oder überhaupt nicht arbeitet.
- Während des Betriebs dürfen keine Personen unter den Hebepunkt gehen.
- Keine Person darf unter der angehobenen Last stehen.
- Unsachgemäße Verwendung kann eine Gefahr des Einklemmens durch mobiles Element verursachen.
- Die Maschine muss in der Betriebsumgebungstemperatur von -10°C bis +50°C benutzt werden;
- Verwenden Sie das Gerät nicht in einer spezifischen Umgebung (explosiv, korrosiv, usw.);
- Wenn nötig, sollte der Benutzer eine Schulung mit einer Fachkraft vor Gebrauch haben.
- Stellen Sie den unteren Teil der Haspelkette zwischen 500 mm und 1 000 mm vom Boden ein.
- Überprüfen Sie auf jegliche Mängel, die während der Benutzung auftreten.
- Kontrollieren und überprüfen Sie das Gerät vor der Inbetriebnahme, nach der Reparatur oder nach dem Wiederausammenbau oder nach einem längeren Stillstand und während des Einsatzzeitraums des Geräts.

### BESCHREIBUNG (Abb. A)

Ihr Kettenzug wurde für das Heben von Waren konstruiert.

- 1 Arbeitskette
- 2 Antriebsrad
- 3 Einhängehaken
- 4 Hebekette
- 5 Lasthaken

### Montage des Geräts (Abb. A)

Das Gerät soll an einem Aufhängepunkt montiert werden, der über eine genügende, Tragfähigkeit und Stabilität verfügt.

Verwenden Sie den oberen Haken (3), um das Gerät am Aufhängepunkt zu befestigen.



Abb.A

### Befestigung der Last (Abb. A)

Verwenden Sie den unteren Haken (5), um die Last am Gerät zu befestigen.

### Gebrauchsanweisungen

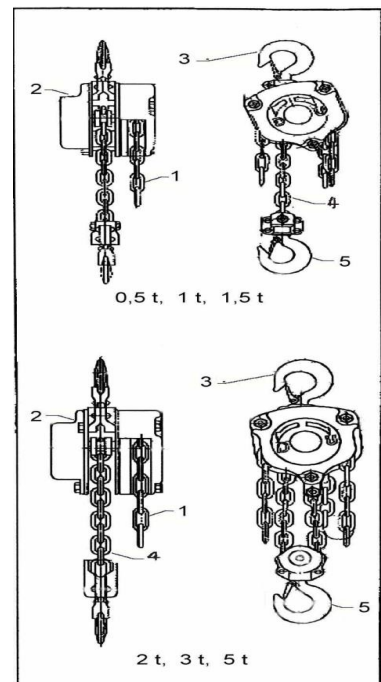
Überprüfen Sie, ob das Gerät richtig montiert worden ist.

Stellen Sie sicher, dass die Last am Haken korrekt befestigt ist und dass sie aus dem Gleichgewicht für nicht mehr als 15% ist. Stellen Sie sicher, dass Sie während des Betriebs mit dem Antriebsrad in einer geraden Linie stehen.

Während des Betriebs passen Sie ständig auf die Last.

Bewegen Sie den Hebezug mit gleicher Kraft, um das Ruckeln und Einklemmen der Kette zu vermeiden.

Stellen Sie sicher, dass die Kette im Vergleich zum Antriebsrad nicht geneigt ist, um das Einklemmen der Kette und das Herumdrehen des Geräts zu vermeiden.

Stellen Sie die Arbeit ein, wenn es Ihnen scheint, dass die Last nicht oder kaum gehoben werden kann.

### **Heben (Abb. A)**

Um die Last zu heben, ziehen Sie am Arbeitskette (1) nach unten entlang der Vorderseite des Antriebsrades (2). Um die Last zu senken, ziehen Sie am Arbeitskette (1) nach unten entlang der Rückseite des Antriebsrades (2).

## **REINIGUNG UND WARTUNG**

Die Maschine erfordert keine spezielle Wartung. Überprüfen Sie das Gerät regelmäßig auf eventuelle Schäden.

Vor Gebrauch überprüfen Sie immer den Zustand der Bremsanlage. Vor der erneuten Inbetriebnahme des Geräts lassen Sie eine defekte Bremsanlage reparieren.

## **Schmierung**

Ab und zu tragen Sie ein Tropfen Öl auf die Zahnräder auf.

## **TECHNISCHE DATEN**

### **F2TPA-A**

- Höhe: 3m
- Maximale Leistung unter Last: 2 T
- Bauhöhe: 380 mm
- Kettendurchmesser: 6 mm
- Strangzahl: 2

## **LAGERUNG**

Wenn die Maschine gelagert werden muss, legen Sie diese in ihren Originalkoffer und bewahren Sie sie an einem trockenen Ort außerhalb der Reichweite von Kindern auf.

## **UMWELT**

Sollte Ihr Gerät nach längerem Gebrauch ersetzt werden, geben Sie es nicht in den Hausmüll, sondern entsorgen Sie es umweltgerecht.



**Konformitätserklärung** 

**FEIDER FRANCE**  
32 rue Aristide Bergès –Z1 31270 Cugnaux - France  
Tel: +33 (0)5.34.508.508 Fax: +33 (0)5.34.508.509

**Hiermit erklären wir, dass die folgende Maschine**

**Produkt: Hebezug  
Modell: F2TPA-A**

**Seriennummer: 20210370655-20210370854**

**den Bestimmungen der Maschinenrichtlinie 2006/42/EG und den nationalen Vorschriften zu  
ihrer Umsetzung entspricht;**

**Auch den europäischen Normen, nationalen Normen und den folgenden technischen  
Bestimmungen entspricht:**

**EN 13157:2004+A1:2009**

**Verantwortlich für die technische Dokumentation: M Olivier Patriarca**

**Cugnaux, 01/01/2021**

A handwritten signature in black ink, appearing to read "Philippe MARIE".

**Philippe MARIE / CEO**

# GARANTIE



## GARANTIE

Der Hersteller gewährleistet das Produkt für einen Zeitraum von 2 Jahren ab dem ursprünglichen Kaufdatum gegen Material- und Verarbeitungsfehler. Die Garantie gilt, wenn das Produkt für den Hausgebrauch verwendet wird. Die Garantie gilt nicht für Ausfälle aufgrund von normalem Verschleiß und Beschädigungen.

Der Hersteller erklärt sich bereit, Teile zu ersetzen, die vom benannten Händler als defekt beurteilt werden. Der Hersteller übernimmt keine Haftung für den vollständigen oder teilweisen Ersatz der Maschine und/oder für etwaige Folgeschäden.

### Die Garantie gilt nicht für Ausfälle aufgrund von :

- unzureichender Wartung.
- anormaler Montage, Einstellung oder Betrieb des Produkts.
- Teilen, die einem normalen Verschleiß unterliegen.

### Die Garantie gilt nicht für:

- Versand- und Verpackungskosten.
- die Verwendung des Werkzeugs für einen anderen Zweck als den, für den es entwickelt wurde.
- die Verwendung und Wartung der Maschine auf eine Weise, die nicht in der Bedienungsanleitung beschrieben ist.

Aufgrund unserer Politik der kontinuierlichen Produktverbesserung behalten wir uns das Recht vor, Spezifikationen ohne Vorankündigung zu ändern oder zu modifizieren. Infolgedessen kann das Produkt von den hierin enthaltenen Informationen abweichen, aber Änderungen werden ohne Vorankündigung vorgenommen, wenn sie sich als Verbesserung gegenüber der vorherigen Eigenschaft erweisen.

## LESEN SIE DAS HANDBUCH SORGFÄLTIG DURCH, BEVOR SIE DIE MASCHINE BENUTZEN.

Bei der Bestellung von Ersatzteilen geben Sie bitte die Teilenummer oder den Code an, Sie finden diese in der Ersatzteilliste in diesem Handbuch. Bewahren Sie den Kaufbeleg auf; ohne diesen ist die Garantie ungültig. Um Ihnen bei Ihrem Produkt zu helfen, laden wir Sie ein, uns telefonisch oder über unsere Website zu kontaktieren:

- **+33 (0)9.70.75.30.30**
- **<https://services.swap-europe.com/contact>**

Sie müssen ein "Ticket" über ihre Plattform erstellen.

- Registrieren Sie sich oder erstellen Sie Ihr Konto.
- Geben Sie die Werkzeugreferenz an.
- Wählen Sie den Betreff Ihrer Anfrage.
- Erklären Sie Ihr Problem.
- Fügen Sie diese Dateien bei: Rechnung oder Kaufbeleg, Foto des Kennzeichnungsschildes (Seriennummer), Foto des benötigten Teils (zum Beispiel: Steckerstifte des Transformators).





# PRODUKTAUSFALL

## WAS SOLL ICH TUN, WENN MEINE MASCHINE AUSFÄLLT?

### Wenn Sie Ihr Produkt in einem Geschäft gekauft haben:

- a) Leeren Sie den Kraftstofftank.
  - b) Vergewissern Sie sich, dass Ihre Maschine vollständig (Zubehör wird mitgeliefert) und sauber ist! Wenn dies nicht der Fall ist, wird die Reparaturwerkstatt die Maschine ablehnen.
- Erscheinen Sie im Geschäft mit der kompletten Maschine inklusive Quittung oder Rechnung.

### Wenn Sie Ihr Produkt auf einer Website gekauft haben:

- a) Leeren Sie den Kraftstofftank
- b) Vergewissern Sie sich, dass Ihre Maschine vollständig (Zubehör wird mitgeliefert) und sauber ist! Wenn dies nicht der Fall ist, wird die Reparaturwerkstatt die Maschine ablehnen.
- c) Erstellen Sie ein SWAP-Europe Kundendienstdossier (Ticket ) auf der Website: <https://services.swap-europe.com>. Wenn Sie den Antrag auf SWAP-Europe stellen, müssen Sie die Rechnung und das Foto des Namensschildes beifügen.
- d) Wenden Sie sich an die Reparaturwerkstatt, um die Verfügbarkeit sicherzustellen, bevor Sie die Maschine entfernen.

Begeben Sie sich mit der komplett verpackten Maschine zur Reparaturstation, zusammen mit der Kaufrechnung und dem Stationsübernahmebogen, der heruntergeladen werden kann, sobald die Kundendienst-Anforderung auf der Website von SWAP-Europe gestellt wurde

Für Maschinen mit Ausfall von BRIGGS & STRATTON-, HONDA- und RATO-Motoren beachten Sie bitte das Handbuch.

Die Reparaturen werden von den zugelassenen Motorenherstellern dieser Hersteller durchgeführt, siehe deren Website:

- <http://www.briggsandstratton.com/eu/fr>
- <http://www.honda-engines-eu.com/fr/service-network-page;jsessionid=5EE8456CF39CD572AA2AEEDFD290CDAE>
- <https://www.rato-europe.com/it/service-network>

**Bitte bewahren Sie die Originalverpackung für die Rücksendung an den Kundendienst oder verpacken Sie Ihr Gerät in einen ähnlichen Karton mit den gleichen Abmessungen.**

**Wenn Sie Fragen zu unserem Kundendienst haben, können Sie eine Anfrage auf unserer Website <https://services.swap-europe.com> stellen**

**Unsere Hotline steht Ihnen weiterhin unter +33 (9) 70 75 30 30 30 zur Verfügung.**



# GARANTIEAUSSCHLUSS

## DIE GARANTIE GILT NICHT FÜR :

- Inbetriebnahme und Produkteinstellungen.
- Schäden, die durch normale Abnutzung des Produkts entstehen.
- Schäden, die durch unsachgemäßen Gebrauch des Produkts entstehen.
- Schäden, die durch eine Installation oder Inbetriebnahme entstehen, die nicht mit der Bedienungsanleitung übereinstimmt.
- Vergaserbedingte Ausfälle über 90 Tage hinaus und Verschmutzungen des Vergasers.
- Handlungen der periodischen und Standard-Unterhaltung.
- Änderungs- und Demontagehandlungen, durch die die Garantie unmittelbar erlischt.
- Produkte, deren ursprüngliche Authentifizierungskennzeichnung (Marke, Seriennummer) verschlechtert, verändert oder entfernt wurde.
- Der Ersatz von Verbrauchsmaterialien.
- Die Verwendung von Nicht-Originalteilen.
- Bruch von Teilen aufgrund von Stößen oder Spritzern.
- Ausfälle des Zubehörs.
- Mängel und ihre Folgen im Zusammenhang mit jeder äußeren Ursache.
- Verlust von Elementen und Verlust durch unzureichende Verschraubung.
- Schneidelemente und Beschädigungen durch das Lösen von Teilen.
- Überlastung oder Überhitzung.
- Schlechte Qualität der Stromversorgung: Spannungsverlust, falsche Spannung, usw.
- Schäden, die dadurch entstehen, dass das Produkt während der für die Reparaturen erforderlichen Zeit nicht mehr benutzt werden kann, und ganz allgemein die Kosten für die Immobilisierung des Produkts.
- Die Kosten für ein Gegengutachten einer Drittpartei auf der Grundlage eines Kostenvoranschlags einer Reparaturwerkstatt von SWAP-Europe
- Die Verwendung eines Produkts, das einen Defekt oder Bruch aufweist, der nicht sofort von SWAP-Europe gemeldet und/oder repariert wird.
- Verschlechterung durch Transport und Lagerung\*.
- Seilzugstarter über 90 Tage.
- Öl, Benzin, Fett.
- Schäden durch die Verwendung von ungeeigneten Kraft- oder Schmierstoffen.

\* \* Gemäß der Transportgesetzgebung müssen Transportschäden den Transporteuren innerhalb von maximal 48 Stunden nach Entdeckung per Einschreiben mit Rückschein gemeldet werden.

Dieses Dokument ist eine Ergänzung zu Ihrem Merkblatt, das keine erschöpfende Liste darstellt.

**Achtung:** Alle Bestellungen müssen in Anwesenheit des Zustellers überprüft werden. Im Falle einer Ablehnung müssen Sie einfach die Lieferung ablehnen und Ihre Ablehnung mitteilen.

**Zur Erinnerung:** Reservierungen schließen eine Benachrichtigung per Einschreiben A/R innerhalb von 72 Stunden nicht aus.

### Informationen :

Thermische Geräte müssen zu jeder Jahreszeit winterfest gemacht werden (Service auf der SWAP-Europe Website verfügbar). Batterien müssen vor der Lagerung aufgeladen werden.



## KETTINGTAKEL

F2TPA-A



**LEES DE INSTRUCTIEHANDLEIDING VOORDAT U HET APPARAAT GEBRUIKT**

Originele instructies



**FEIDER France - 32 rue Aristide BERGES - ZI - 31270 CUGNAUX**



## WAARSCHUWING

Lees voor uw eigen veiligheid deze gebruikershandleiding aandachtig door voordat u het apparaat gebruikt.

Bewaar deze instructies zorgvuldig en houd ze bij de hand zodat u ze indien nodig kunt raadplegen.









De fabrikant behoudt zich het recht voor om specificaties te wijzigen zonder voorafgaande kennisgeving.

Niet-contractuele foto's en tekeningen.

Gemaakt in China

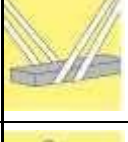
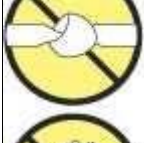
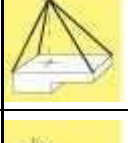
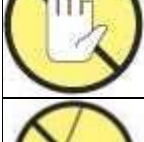
## VEILIGHEIDSINSTRUCTIES

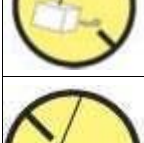
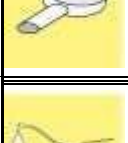
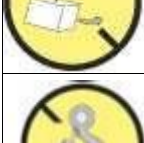
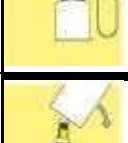
Leef bij gebruik van het apparaat altijd deze veiligheidsinstructies en de extra veiligheidsinstructies na.

ALGEMENE VEILIGHEIDSINSTRUCTIES VOOR HIJSEN EN HANTERING			
	Ga nooit onder de last staan.		Controleer het gewicht van de lading Overschrijd de maximale gebruiksbelasting niet
	Het optillen van personen is ten strengste verboden		Houd rekening met de uitlijningsstanden en kantelhoeken
	Pas de onderdelen van het apparaat nooit aan of kort een kabel in als er geen geschikt systeem beschikbaar is		Bescherm kabels tegen scherpe randen en scherpe hoeken
	Gebruik de kabels nooit om knopen te maken		Houd rekening met het zwaartepunt van de lading
	Plaats uw handen of voeten niet onder de last of het apparaat dat u gebruikt		Berg het apparaat niet buitenshuis op. Verwijder alle defecte onderdelen
	Laat de lading nooit zakken zonder de snelheid te regelen		Voer regelmatig een visueel onderzoek uit van de algemene toestand van het product
	Zwaai de last niet tijdens het heffen		Juist gebruik en regelmatig onderhoud garanderen duurzaamheid en veiligheid
	Maak de kabels aan de uiteinden van de haken niet vast		Gebruik het apparaat op een harde, horizontale en vlakke vloer

## EXTRA VEILIGHEIDSINSTRUCTIES VOOR HIJSINRICHTINGEN MET EEN KETTING

- Vergeet de maximale hefcapaciteit niet. Overbelast het apparaat niet.
- Het maximale hefvermogen wordt aangegeven op het apparaat
- Controleer bij het monteren van de machine zorgvuldig de stabiliteit van het bevestigingssysteem.
- Gebruik alleen accessoires die minstens de maximale belasting van het apparaat kunnen dragen.
- Gebruik de machine alleen voor het optillen van voorwerpen. Gebruik de machine nooit om personen op te tillen.
- Gebruik de machine niet als de rem niet goed of helemaal niet werkt.
- Sta niet toe dat er iemand tijdens het gebruik onder het hefpunt gaat staan.
- Sta niet toe dat er iemand onder een opgeheven last gaat staan.
- Een onjuist gebruik kan beknellingsgevaar veroorzaken door het mobiele element.
- De machine moet worden gebruikt bij een omgevingstemperatuur tussen -10 °C en +50 °C;
- Gebruik de apparatuur niet in bepaalde omgevingen (explosief, corrosief, enz.);
- Indien nodig moet de gebruiker voorafgaand aan het gebruik worden opgeleid door een vakman.
- Zorg ervoor dat de onderkant van de handketting op 500 mm tot 1000 mm van de grond ligt.
- Controleer tijdens het gebruik het apparaat op defecte onderdelen.
- Test en controleer de apparatuur voorafgaand aan het eerste gebruik, na reparaties of montages, tijdens langdurige perioden van niet-gebruik en de gebruiksperiode van het apparaat.

### BESCHRIJVING (fig. A)

De kettingtakel is ontworpen voor het hijsen van goederen.

- 1 Ketting
- 2 Aandrijfwiel
- 3 Bevestigingshaak
- 4 Takelketting
- 5 Laadhaak

### Het apparaat bevestigen (fig. A)

Het apparaat moet worden bevestigd op een ophangpunt met voldoende draagvermogen en stabiliteit.

Gebruik de bovenste haak (3) om het apparaat aan een ophangpunt te bevestigen.

### De last bevestigen (fig. A)

Gebruik de onderste haak (5) om het apparaat aan een ophangpunt te bevestigen.

### Gebruiksaanwijzingen

Controleer of het apparaat juist is bevestigd.

Zorg ervoor dat de last juist is bevestigd aan de haak en dat deze niet meer dan 15% uit balans is. Zorg ervoor dat u tijdens het gebruik in een rechte lijn staat met het aandrijfwiel.

Houd de last tijdens het werk voortdurend in het oog.

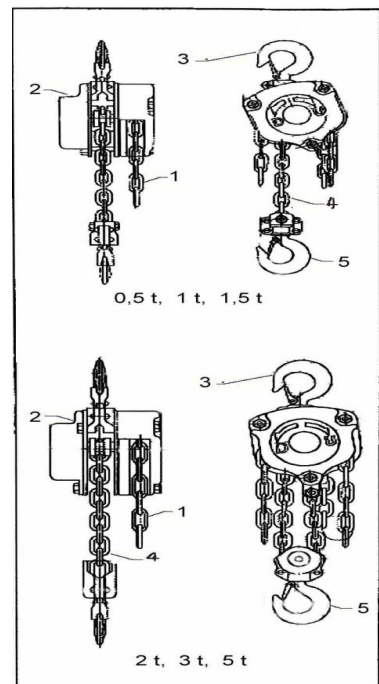

fig.A

Verplaats de takel met gelijke kracht om schokken en vastlopen van de ketting te voorkomen.

Zorg ervoor dat de ketting niet schuin staat ten opzichte van het aandrijf wiel om te voorkomen dat de ketting vastloopt en het apparaat wordt omgedraaid.

Stop met werken als blijkt dat de last niet of nauwelijks kan worden opgetild.

### **Optillen (fig. A)**

Om de last op te tillen, trekt u de ketting (1) langs de voorkant van het aandrijf wiel (2) naar beneden. Om de last te laten zakken, trekt u de ketting (1) langs de voorkant van het aandrijf wiel (2) naar beneden.

### **REINIGING EN ONDERHOUD**

De machine heeft geen speciaal onderhoud nodig. Controleer het apparaat regelmatig op mogelijke schade.

Controleer voorafgaand aan het gebruik altijd de staat van het remsysteem. Laat een defect remsysteem repareren voordat u het apparaat weer in gebruik neemt.

### **Smering**

Breng van tijd tot tijd enkele druppels olie aan op de tandwielen.

### **TECHNISCHE GEGEVENS**

#### **F2TPA-A**

- Hoogte: 3m
- Maximale capaciteit onder belasting: 2 ton
- Hoogte bij de kop: 380 mm
- Kettingdiameter: 6 mm
- Aantal laadlijnen: 2

#### **OPSLAG**

Als het apparaat moet worden opgeslagen, plaats het dan in de originele doos en plaats het op een droge plek buiten het bereik van kinderen.

#### **MILIEU**

Als uw apparaat na langdurig gebruik moet worden vervangen, gooi het dan niet weg met het huishoudelijk afval, maar voer het op een milieuvriendelijke manier af.



Conformiteitsverklaring 

**FEIDER FRANCE**  
32 rue Aristide Bergès –Z1 31270 Cugnaux - France  
Tel: +33 (0)5.34.508.508 Fax: +33 (0)5.34.508.509

**Verklaart dat de onderstaande machine**

**Product: Takel**  
**Model: F2TPA-A**

**Serienummer: 20210370655-20210370854**

**Is in overeenstemming met de bepalingen van de Machinerichtlijn 2006/42/EG en de nationale voorschriften die deze omzetten;**

**Voldoet ook aan Europese normen, nationale normen en de volgende technische voorzieningen:**

**EN 13157:2004+A1:2009**

**Verwantwoordelijke voor het technische dossier: M Olivier Patriarca**

**Cugnaux, 01/01/2021**

A handwritten signature in black ink, appearing to read "Philippe MARIE".

**Philippe MARIE / CEO**



# GARANTIE



## GARANTIE

De fabrikant biedt garantie op het product tegen materiaal- en fabricagefouten voor een periode van 2 jaar vanaf de oorspronkelijke aankoopdatum. De garantie is van toepassing als het product voor huishoudelijke doeleinden gebruikt wordt. De garantie breidt zich niet uit tot storingen als gevolg van normale slijtage en schade.

De fabrikant gaat akkoord met de vervanging van onderdelen die door de aangewezen distributeur als defect zijn geclassificeerd. De fabrikant aanvaardt geen aansprakelijkheid voor gehele of gedeeltelijke vervanging van de machine en/of voor eventuele gevolgschade.

### De garantie geldt niet voor defecten als gevolg van :

- onvoldoende onderhoud.
- assemblage, aanpassingen of abnormale bewerkingen van het product.
- onderdelen die aan normale slijtage onderhevig zijn.

### De garantie geldt niet voor:

- verzendings- en verpakingskosten.
- gereedschap dat gebruikt werd voor andere doeleinden dan waarvoor het is ontworpen.
- machines die gebruikt en onderhouden werden op een manier die niet is beschreven in de gebruikershandleiding.

Vanwege ons beleid van voortdurende productverbetering behouden wij ons het recht voor om specificaties zonder voorafgaande kennisgeving te wijzigen of aan te passen. Bijgevolg kan het product afwijken van de informatie in dit document, maar wijzigingen zullen zonder voorafgaande kennisgeving worden aangebracht als ze een verbetering ten opzichte van de vorige functie blijken te zijn.

### LEES DE HANDLEIDING ZORGVULDIG DOOR VOORDAT U DE MACHINE IN GEBRUIK NEEMT.

Geef bij het bestellen van onderdelen het onderdeelnummer of de code aan, deze vindt u in de onderdelenlijst in deze handleiding. Bewaar de aankoopbon; zonder deze is de garantie ongeldig. Om u verder te helpen met uw product, verzoeken wij u om telefonisch of via onze website contact met ons op te nemen:

- **+33 (0)9.70.75.30.30**
- **<https://services.swap-europe.com/contact>**

U moet een "ticket" aanmaken via hun platform.

- Registreer of maak uw account aan.
- Geef de gereedschapsreferentie aan.
- Kies het onderwerp van uw aanvraag.
- Licht uw probleem toe.
- Voeg deze bestanden toe in bijlage: factuur of kassabon, foto van het identificatieplaatje (serienummer), foto van het onderdeel dat u nodig heeft (bijvoorbeeld: kapotte transformatorstekkerpinnen).



# PRODUCT DEFECT

## WAT MOET IK DOEN ALS MIJN MACHINE DEFECT IS?

### Indien u uw product in een winkel heeft gekocht:

- a) Maak de brandstoftank leeg.
  - b) Zorg ervoor dat uw machine compleet (accessoires meegeleverd) en schoon is! Indien dit niet het geval is, zal de reparateur de machine weigeren.
- Ga naar de winkel met de complete machine inclusief kassabon of factuur.

### Indien u uw product op een website heeft gekocht:

- a) Maak de brandstoftank leeg
- b) Zorg ervoor dat uw machine compleet (accessoires meegeleverd) en schoon is! Indien dit niet het geval is, zal de reparateur de machine weigeren.
- c) Maak een SWAP-Europe after-sales service dossier (ticket) aan op de website: <https://services.swap-europe.com>. Bij de aanvraag op SWAP-Europe moet u de factuur en de foto van het naamplaatje bijvoegen.
- d) Neem contact op met het reparatiestation om de beschikbaarheid te garanderen voordat u de machine verwijdert.

Ga naar het reparatiestation met de complete machine verpakt, vergezeld van de aankoopfactuur en de stationsovernamefiche die kan worden gedownload zodra de after-sales service aanvraag is ingediend op de SWAP-Europe site

Voor machines met defecte BRIGGS & STRATTON-, HONDA- en RATO-motoren verwijzen wij u naar de handleiding.

Reparaties zullen worden uitgevoerd door de erkende motorfabrikanten van deze fabrikanten, zie hun website:

- <http://www.briggsandstratton.com/eu/fr>
- <http://www.honda-engines-eu.com/fr/service-network-page;jsessionid=5EE8456CF39CD572AA2AEEDFD290CDAE>
- <https://www.rato-europe.com/it/service-network>

**Gelieve uw originele verpakking te bewaren zodat u uw machine naar de after-sales dienst kunt retourneren of in een gelijkaardige doos met dezelfde afmetingen kunt verpakken.**

**Indien u vragen heeft over onze after-sales dienst, kunt u een verzoek indienen op onze website <https://services.swap-europe.com>**

**Onze hotline blijft tot uw beschikking op +33 (9) 70 75 30 30.**



# UITSLUITINGEN OP DE GARANTIE

## DE GARANTIE GELDT NIET VOOR :

- Het opstarten en instellen van het product.
- Schade als gevolg van normale slijtage van het product.
- Schade als gevolg van oneigenlijk gebruik van het product.
- Schade als gevolg van installatie of inbedrijfstelling die niet in overeenstemming is met de bedieningshandleiding.
- Carburateur-uitval na 90 dagen en carburateurvervuiling.
- Handelingen van periodiek en standaard onderhoud.
- Wijzigings- en demontage-acties die de garantie direct ongeldig maken.
- Producten waarvan de originele authenticiteitsmarkering (merk, serienummer) gedegradeerd, gewijzigd of verwijderd is.
- De vervanging van verbruiksartikelen.
- Het gebruik van niet-originele onderdelen.
- Breuk van onderdelen door stoten of spatten.
- Accessoires-defecten.
- Defecten en hun gevolgen ten gevolge van een externe oorzaak.
- Verlies van elementen en verlies door onvoldoende schroeven.
- Snij-elementen en eventuele schade door het loskomen van onderdelen.
- Overbelasting of oververhitting.
- Slechte kwaliteit van de voeding: spanningsuitval, verkeerde spanning, enz.
- Schade als gevolg van het niet-gebruik van het product gedurende de tijd die nodig is voor reparaties en meer in het algemeen de kosten van immobilisatie van het product.
- De kosten van een tegenexpertise door een derde partij op basis van een offerte van een SWAP-Europe-reparatiecentrum
- Het gebruik van een product met een defect of breuk die niet onmiddellijk door SWAP-Europe wordt gemeld en/of gerepareerd.
- Aantasting door transport en opslag\*.
- Repeteerstarters van meer dan 90 dagen.
- Olie, benzine, vet.
- Schade als gevolg van het gebruik van verkeerde brandstoffen of smeermiddelen.

\* Conform de transportwetgeving moet de schade als gevolg van het transport binnen 48 uur na waarneming per aangetekende brief met ontvangstbevestiging aan de vervoerders worden gemeld.

Dit document is een aanvulling op uw folder, die geen uitputtende lijst is.

**Let op:** alle bestellingen moeten worden gecontroleerd in aanwezigheid van de bezorger. In geval van weigering van de bestelling moet u eenvoudigweg de levering weigeren en uw weigering melden.

**Herinnering:** Reserveringen vormen geen beletsel voor kennisgeving per aangetekende brief A/R binnen 72 uur.

### Informatie :

Thermische apparaten moeten elk seizoen opnieuw winterklaar gemaakt worden (service beschikbaar op de SWAP-Europe website) Batterijen moeten worden opgeladen voor de opslag.



## GUINCHO DE CORRENTE

F2TPA-A



**LEIA O MANUAL DE INSTRUÇÕES ANTES DE UTILIZAR O APARELHO**

Instruções Originais



FEIDER France - 32 rue Aristide BERGES - ZI - 31270 CUGNAUX



## AVISO

Para sua segurança, leia este manual de instruções atentamente antes de utilizar o dispositivo.

Guarde estas instruções cuidadosamente e mantenha-as à mão para que as possa consultar, se necessário.

O fabricante reserva-se o direito de alterar as especificações sem aviso.

Fotos e desenhos não contratuais.

Fabricado na República Popular da China

## INSTRUÇÕES DE SEGURANÇA

Quando utilizar o aparelho, cumpra sempre estas instruções de segurança, bem como as instruções de segurança adicionais.

INSTRUÇÕES GERAIS DE SEGURANÇA PARA ELEVAÇÃO E MANUSEAMENTO			
	Nunca fique por baixo da carga		Verifique o peso da carga Não exceda a Carga de Uso Máxima
	É rigorosamente proibido içar pessoas		Tenha em consideração o modo de alinhamento e os ângulos de inclinação
	Nunca modifique os componentes do aparelho ou reduza um cabo se não possuir um sistema adequado.		Proteja os cabos de arestas afiadas e cantos aguçados
	Nunca dê nós com os cabos		Tenha em consideração o centro de gravidade da carga
	Não coloque as suas mãos ou os seus pés por baixo da carga ou do aparelho em uso		Não deixe os aparelhos ao ar livre. Retire qualquer artigo com defeito
	Nunca baixe a carga sem controlar a velocidade		Realize periodicamente um exame visual do estado geral do produto
	Não balance a carga durante uma operação de elevação		A utilização adequada e a manutenção regular garantem a durabilidade e a segurança
	Não acople os cabos às extremidades dos ganchos		Utilize os dispositivos num solo duro, horizontal e uniforme

## INSTRUÇÕES DE SEGURANÇA ADICIONAIS PARA GUINCHOS DE CORRENTE

• Tenha sempre em mente a capacidade de elevação máxima. Não sobrecarregue o dispositivo.

- A capacidade de elevação máxima está indicada no dispositivo.
- Quando montar a máquina, verifique cuidadosamente a estabilidade do sistema de montagem.
- Utilize apenas os acessórios designados para suportar, pelo menos, a carga máxima do dispositivo.
- Utilize a máquina apenas para içar objetos. Nunca utilize a máquina para içar pessoas.
- Não utilize a ferramenta se o travão não estiver a funcionar devidamente ou se não funcionar de todo.
- Não permita que permaneçam pessoas por baixo do ponto de elevação durante o funcionamento.
- Não permita que permaneçam pessoas por baixo de uma carga suspensa.
- A utilização indevida pode provocar risco de obstrução no elemento móvel.
- A máquina deve ser utilizada à temperatura de funcionamento ambiente entre -10°C e +50°C;
- Não utilize o equipamento num ambiente específico (explosivo, corrosivo, etc.);
- Se necessário, o utilizador deve ter formação com um profissional antes da utilização.
- Ajuste a parte inferior da corrente manual entre 500 mm e 1 000 mm a partir do solo.
- Verifique se ocorrem avarias durante a utilização.
- Teste e verifique o equipamento antes de o colocar em funcionamento, após a reparação ou remontagem, ou a paragem prolongada e durante o período de utilização do equipamento.

#### **DESCRIÇÃO (fig. 4)**

O seu guincho de corrente foi concebido para içar mercadorias.

- 1 Cadeia de operação
- 2 Roda motriz
- 3 Gancho de fixação
- 4 Corrente de elevação
- 5 Gancho de carga

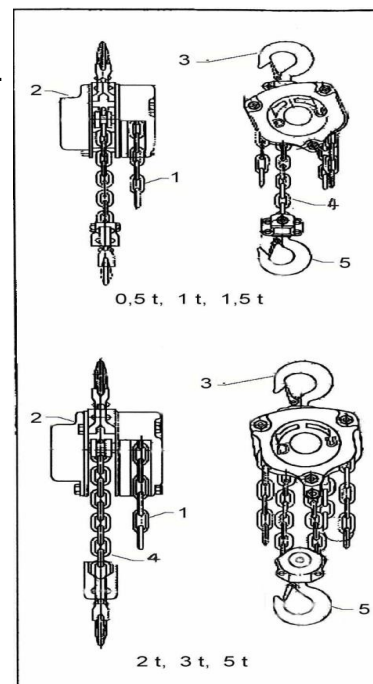

fig.A

#### **Montagem do aparelho (fig. A)**

O aparelho deve ser montado relativamente a um ponto de suspensão que possua uma capacidade de carga suficiente e estabilidade.

Utilize o gancho superior (3) para fixar o aparelho a um ponto de suspensão.

#### **Fixação da carga (fig. A)**

Utilize o gancho inferior (5) para fixar a carga ao aparelho.

#### **Instruções de utilização**

Verifique se o aparelho foi montado corretamente.

Certifique-se de que a carga está bem fixada ao gancho e que não possui um desequilíbrio superior a 15%. Coloque-se em linha reta em relação à roda motriz durante o funcionamento.

Esteja constantemente atento à carga durante o funcionamento.

Mova o gancho com uma força inalterável para evitar que a corrente seja sacudida e encrave.

Certifique-se de que a corrente não inclina relativamente à roda motriz para evitar que a corrente encrave e que o aparelho vire.

Interrompa o trabalho se tiver a impressão de que a carga dificilmente pode ser içada ou não pode ser içada de todo.

### **Elevação (fig. A)**

Para içar a carga puxe o Cadeia de operação (1) para baixo ao longo da parte frontal da roda motriz (2). Para baixar a carga puxe o Cadeia de operação(1) para baixo ao longo da parte traseira da roda motriz (2).

### **LIMPEZA E MANUTENÇÃO**

Esta máquina não exige nenhuma manutenção especial. Verifique regularmente o aparelho quanto a possíveis danos.

Antes de o utilizar verifique sempre o estado do sistema de travagem. Um sistema de travagem com defeito deve ser reparado antes de voltar a colocar o aparelho em funcionamento.

### **Lubrificação**

Aplique periodicamente uma gota de óleo nas rodas da engrenagem.

### **DADOS TÉCNICOS**

#### **F2TPA-A**

- Altura: 3m
- Capacidade máxima com carga: 2 T
- Altura da cabeça: 380 mm
- Diâmetro da corrente: 6 mm
- Número de linhas de carga: 2

### **ARMAZENAMENTO**

Se a máquina for armazenada coloque-a na sua caixa original num local seco fora do alcance das crianças.

### **AMBIENTE**

Se o seu aparelho precisar de substituição após uso prolongado, não o coloque no lixo doméstico, mas elimine-o de forma segura para o ambiente.





Declaração  de conformidade

**FEIDER FRANCE**  
32 rue Aristide Bergès –Z1 31270 Cugnaux - France  
Tel: +33 (0)5.34.508.508 Fax: +33 (0)5.34.508.509

**Declara que a seguinte máquina:**

**Produto: Gancho**  
**Modelo: F2TPA-A**

**Número de série: 20210370655-20210370854**

**Está em conformidade com as disposições da Diretiva 2006/42/CE relativa a máquinas e os regulamentos nacionais que as superam;**

**Está também em conformidade com as normas europeias, normas nacionais e as seguintes disposições técnicas:**

**EN 13157:2004+A1:2009**

**Responsável pelo ficheiro técnico: M Olivier Patriarca**

**Cugnaux, 01/01/2021**

A handwritten signature in black ink, appearing to read "Philippe MARIE".

**Philippe MARIE / CEO**

## GARANTIA



## GARANTIA

O fabricante oferece garantia do produto contra defeitos em materiais e mão-de-obra durante um período de 2 anos desde a data de aquisição original. A garantia só se aplica se o produto se destinar a uso doméstico. A garantia não cobre avarias resultantes do desgaste normal.

O fabricante acorda substituir as peças identificadas como defeituosas pelo distribuidor designado. O fabricante não é responsável pela substituição da máquina, parcial ou integralmente e/ou danos decorrentes.

### A garantia não cobre avarias devido a:

- manutenção insuficiente.
- montagem, regulação e funcionamento incorretos do produto.
- peças sujeitas a desgaste normal.

### A garantia não é extensível a:

- custos de envio embalagem.
- uso da ferramenta para outros fins que não o previsto e para o qual foi concebida.
- utilização e manutenção da máquina de forma não descrita no manual de instruções.

Devido à nossa política de melhoramento contínuo do produto, reservamo-nos o direito de alterar ou modificar as especificações sem aviso. Por conseguinte, o produto pode diferir da informação contida aqui, mas uma modificação será implementada sem aviso prévio se for considerada como uma melhoria da característica anterior.

### LEIA ESTE MANUAL CUIDADOSAMENTE ANTES DE UTILIZAR O APARELHO.

Quando encomendar peças sobressalentes, indique o número ou código da peça. Pode encontrar esta informação na lista de peças sobressalentes incluída neste manual. Guarde o recibo da compra: sem ele a garantia é inválida. Para o ajudar com o seu produto, convidamo-lo a contactar-nos por telefone ou através do nosso website:

- **+33 (0)9.70.75.30.30**
- **<https://services.swap-europe.com/contact>**

Tem de criar um “bilhete” através da plataforma Web.

- Registe-se ou crie a sua conta.
- Indique a referência da ferramenta.
- Escolha o assunto do seu pedido.
- Descreva o seu problema.
- Anexe estes ficheiros: fatura ou recibo de venda, foto da placa de identificação (número de série), foto da peça que precisa (por exemplo; pinos da ficha do transformado que estejam partidos).



## FALHA DO PRODUTO

### O QUE FAZER SE A MINHA MÁQUINA AVARIAR?

#### Se adquiriu o seu produto numa loja:

- a) Esvazie o depósito de combustível.
  - b) Certifique-se de que a sua máquina está completa com todos os acessórios fornecidos e limpa! Se não for o caso, o reparador recusará a máquina.
- Dirija-se à loja com a máquina completa e com o recibo ou a fatura.

#### Se adquiriu o seu produto num website:

- a) Esvazie o depósito de combustível.
- b) Certifique-se de que a sua máquina está completa com todos os acessórios fornecidos e limpa! Se não for o caso, o reparador recusará a máquina.
- c) Crie um bilhete de assistência SWAP-Europe no site: <https://services.swap-europe.com> Quando fizer o pedido na SWAP-Europe, deve anexar a fatura e a foto da placa de identificação (número de série).
- d) Contacte a estação de reparação para se certificar de que está disponível antes de entregar a máquina.

Dirija-se à estação de reparação com a máquina completa embalada, acompanhada da fatura da compra e a folha de apoio da estação, que pode descarregar após concluir o pedido de assistência no site da SWAP-Europe

Para máquinas com falhas de motor dos fabricantes BRIGGS & STRATTON, HONDA e RATO, consulte as instruções seguintes.

As reparações serão realizadas por fabricantes de motores aprovados destes fabricantes, consulte o respetivo site:

- <http://www.briggsandstratton.com/eu/fr>
- <http://www.honda-engines-eu.com/fr/service-network-page;jsessionid=5EE8456CF39CD572AA2AEEDFD290CDAE>
- <https://www.rato-europe.com/it/service-network>

**Guarde a embalagem original para permitir que o serviço pós-venda devolva ou embale a sua máquina numa caixa de cartão idêntica com as mesmas dimensões.**

**Para qualquer dúvida sobre o nosso serviço pós-venda faça um pedido no nosso website <https://services.swap-europe.com>**

**A nossa linha de apoio está disponível em +33 (9) 70 75 30 30.**



## EXCLUSÕES DA GARANTIA

### A GARANTIA NÃO COBRE:

- Arranque e configuração do produto.
- Danos resultantes do desgaste normal do produto.
- Danos resultantes da utilização indevida do produto.
- Danos resultantes da montagem ou do arranque não realizados de acordo com o manual de instruções.
- Avarias relacionadas com a carburação depois de 90 dias e sujidade nos carburadores.
- Realização de manutenção periódica e normal.
- Ações de modificação e desmontagem que invalidem diretamente a garantia.
- Produtos cuja marca de autenticação original (marca, número de série) tenha sido deteriorada, alterada ou retirada.
- Substituição de consumíveis.
- A utilização de peças não originais.
- Quebra de peças na sequência de impactos ou projeções.
- Avarias dos acessórios.
- Defeitos e suas consequências relacionadas com qualquer causa externa.
- Perda de componentes e perda devido a mau aparafusamento.
- Cortar componentes e qualquer dano relacionado com peças soltas.
- Sobrecarga ou sobreaquecimento.
- Má qualidade do fornecimento de energia: tensão deficiente, erro de tensão, etc.
- Danos resultantes da privação de usufruto do produto durante o tempo necessário para reparações e, em geral, os custos relacionados com a imobilização do produto.
- Os custos de uma segunda opinião estabelecidos por um terceiro na sequência de uma estimativa de uma estação de reparação SWAP-Europe
- O uso de um produto que evidencie um defeito ou uma avaria que não tenha sido sujeito a um relatório imediato e/ou reparação com os serviços da SWAP-Europe.
- Deterioração relacionada com o transporte e armazenamento\*.
- Iniciadores depois de 90 dias.
- Óleo, gasolina, lubrificante.
- Danos relacionados com a utilização de combustíveis ou lubrificantes não conformes.

\* De acordo com a legislação dos transportes, os danos relacionados com o transporte devem ser declarados aos transportadores no prazo máximo de 48 horas após observação por carta registada com aviso de receção. Este documento é um suplemento ao seu aviso, não uma lista exaustiva.

**Atenção:** todas as encomendas devem ser verificadas na presença da pessoa que efetua a entrega. Caso a pessoa que efetua a entrega se recuse, deve simplesmente recusar a entrega e notificar a sua recusa.

**Aviso:** as reservas não excluem a notificação por carta registada com aviso de receção no prazo de 72 horas.

#### Informação:

Os dispositivos térmicos devem ser hibernados em cada estação (assistência disponível no site da SWAP-Europe). As baterias devem ser carregadas antes de serem armazenadas.



## POLIPASTO DE CADENA

F2TPA-A



**LEA EL MANUAL DE INSTRUCCIONES ANTES DE USAR EL DISPOSITIVO.**

Instrucciones Originales



FEIDER France - 32 rue Aristide BERGES - ZI - 31270 CUGNAUX



## ADVERTENCIA

Por su propia seguridad, lea atentamente este manual del usuario antes de utilizar el dispositivo.

Siga estas instrucciones cuidadosamente y manténgalas a mano para que pueda consultarlas si es necesario.













El fabricante se reserva el derecho de cambiar las especificaciones sin previo aviso.

Fotografías y dibujos no contractuales.

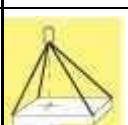
Hecho en la RPC

## INSTRUCCIONES DE SEGURIDAD

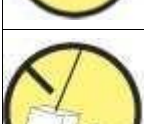
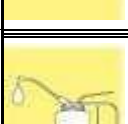
Cuando utilice el aparato, observe siempre estas instrucciones de seguridad, así como las instrucciones de seguridad adicionales.

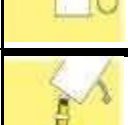
INSTRUCCIONES GENERALES DE SEGURIDAD PARA ELEVAR Y MANIPULAR			
	Nunca se coloque bajo la carga		Compruebe el peso de la carga. No exceda la carga de uso máxima
	Está estrictamente prohibido levantar personas		Tenga en cuenta el modo de alineación y los ángulos de inclinación
	Nunca modifique los componentes del dispositivo ni acorte un cable si no tiene un sistema adecuado.		Proteja los cables de bordes afilados y esquinas afiladas
	Nunca ate nudos con cables		Tenga en cuenta el centro de gravedad de la carga.
	No ponga sus manos o pies debajo de la carga o el dispositivo en uso		No deje electrodomésticos en el clima. Eliminar cualquier artículo con defectos
	Nunca baje la carga sin controlar la velocidad		Realice periódicamente un examen visual del estado general del producto.
	No balancee la carga en la operación de elevación.		El uso adecuado y el mantenimiento regular garantizan durabilidad y seguridad.
	No enganche los cables en los extremos de los ganchos.		Use los dispositivos en un piso duro, horizontal y liso

## INSTRUCCIONES DE SEGURIDAD ADICIONALES PARA POLIPASTOS DE CADENA

- Recuerde siempre la capacidad máxima de elevación. No sobrecargue el dispositivo.
- La capacidad de elevación máxima se indica en el dispositivo.
- Al montar la máquina, verifique cuidadosamente la estabilidad del sistema de montaje.
- Utilice únicamente accesorios diseñados para soportar al menos la carga máxima del dispositivo.
- Utilice la máquina solo para levantar objetos. Nunca use la máquina para levantar personas.
- No use la herramienta si el freno no funciona correctamente o no funciona.
- No permita que nadie esté por debajo del punto de elevación durante la operación.
- No permita que nadie se pare debajo de una carga elevada.
- El uso inapropiado puede causar peligro de atasco del elemento móvil.
- La máquina debe usarse a temperatura ambiente de funcionamiento entre  $-10^{\circ}\text{C}$  y  $+50^{\circ}\text{C}$ ;
- No utilice el equipo en un entorno específico (explosivo, corrosivo, etc.);
- Si es necesario, el usuario debe tener capacitación con un profesional antes de usarlo.
- Ajuste la parte inferior de la cadena manual entre 500 mm y 1 000 mm del suelo.
- Verifique cualquier defecto que ocurra durante el uso.
- Pruebe y verifique el equipo antes de la puesta en marcha, después de la reparación o reensamblaje o parada prolongada y durante el período de uso del equipo.

### DESCRIPCIÓN (fig. A)

Su polipasto de cadena ha sido diseñado para elevar mercancías.

- 1 Cadena de accionamiento
- 2 Rueda motriz
- 3 Gancho de montaje
- 4 Cadena de elevación
- 5 Gancho de carga

### Montaje del aparato (fig. A)

El aparato debe montarse en un punto de suspensión que tenga suficiente capacidad de carga y estabilidad.

Utilice el gancho superior (3) para fijar el aparato a un punto de suspensión.

### Fijación de la carga (fig. A)

Utilice el gancho inferior (5) para fijar la carga al aparato.

### Instrucciones de uso

Compruebe si se ha montado el aparato correctamente.

Asegúrese de que la carga esté bien sujeta al gancho y que no esté fuera de balance más de 15%. Asegúrese de pararse en línea recta con la rueda motriz durante la operación.

Vigile constantemente la carga durante la operación.

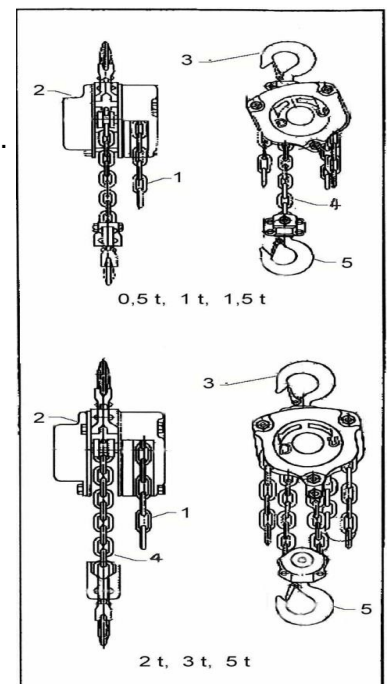

fig.A

Mueva el polipasto con la misma fuerza, para evitar sacudidas y atascos de la cadena.

Asegúrese de que la cadena no tenga ninguna inclinación en comparación con la rueda motriz, para evitar que la cadena se atasque y que el aparato gire.

Suspenda el trabajo cuando parezca que la carga no se puede o apenas se puede elevar.

### **Elevación (fig. A)**

Para elevar la carga, tire del cadena de accionamiento (1) hacia abajo a lo largo de la parte delantera de la rueda motriz (2). Para bajar la carga, tire del cadena de accionamiento (1) hacia abajo a lo largo de la parte trasera de la rueda motriz (2).

### **LIMPIEZA Y MANTENIMIENTO**

La máquina no requiere ningún mantenimiento especial. Compruebe regularmente si el aparato presenta daños.

Antes usarlo, compruebe siempre el estado del sistema de frenos. Deje reparar un sistema de frenos defectuoso antes de volver a poner en funcionamiento el aparato. Esta herramienta no requiere ningún mantenimiento especial.

### **Lubricación**

De vez en cuando, aplique una gota de aceite a las ruedas dentadas.

### **FICHA TÉCNICA**

#### **F2TPA-A**

- Altura: 3m
- Máxima capacidad bajo carga: 2 T
- Altura sobre la cabeza: 380 mm
- Diámetro de la cadena: 6 mm
- Número de líneas de carga:: 2

### **ALMACENAMIENTO**

Si se va a almacenar la máquina, colóquela en su estuche original y colóquela en un lugar seco fuera del alcance de los niños.

### **MEDIOAMBIENTE**

Si necesita reemplazar su máquina después de un uso prolongado, no la tire a la basura doméstica, sino deséchela de una manera segura para el medioambiente.





**Declaración de conformidad**

**FEIDER FRANCE**  
32 rue Aristide Bergès –Z1 31270 Cugnaux - France  
Tel: +33 (0)5.34.508.508 Fax: +33 (0)5.34.508.509

**Declara que la siguiente máquina:**

**Producto: Polipasto**  
**Modelo: F2TPA-A**

**Número de Serie: 20210370655-20210370854**

**Cumple con las disposiciones de la Directiva de Máquinas 2006/42/CE y las normas nacionales que la transponen;**

**También cumple con las normas europeas, las normas nacionales y las siguientes disposiciones técnicas:**

**EN 13157:2004+A1:2009**

**Responsable del archivo técnico: M Olivier Patriarca**

**Cugnaux, 01/01/2021**

A handwritten signature in black ink, appearing to read "Philippe MARIE". The signature is stylized and includes a large loop at the beginning.

**Philippe MARIE / CEO**

# GARANTÍA



## GARANTÍA

El fabricante garantiza el producto contra defectos de material y mano de obra por un periodo de 2 años a partir de la fecha de compra original. La garantía se aplica si el producto es para uso doméstico. La garantía no se extiende a las averías debidas al desgaste y los daños ordinarios.

El fabricante acepta reemplazar las piezas clasificadas como defectuosas por el distribuidor designado. El fabricante no se hace responsable del reemplazo de la máquina, en todo o en parte, y/o de cualquier daño resultante.

### La garantía no cubre las averías debidas a:

- un mantenimiento insuficiente.
- al montaje, ajuste u operaciones anormales del producto.
- a las piezas sujetas al desgaste normal.

### La garantía no se extiende:

- a los gastos de expedición y embalaje.
- al uso de la herramienta para un fin distinto de aquel para el cual fue diseñada.
- al uso y mantenimiento de la máquina de manera no descrita en el manual del usuario.

Debido a nuestra política de mejora continua del producto, nos reservamos el derecho de alterar o modificar las características sin previo aviso. Por consiguiente, el producto puede diferir de la información contenida en el presente documento, pero se efectuará una modificación sin previo aviso si es determinada como una mejora de la característica anterior.

### LEA DETENIDAMENTE EL MANUAL ANTES DE UTILIZAR LA MÁQUINA.

Al encargar piezas sueltas, rogamos indique el número o el código de la pieza; podrá encontrarlo en la lista de piezas sueltas en este manual, Conserve el recibo de compra; sin él, la garantía no es válida. Con el fin de ayudarle con su producto, le invitamos a ponerse en contacto con nosotros por teléfono o mediante nuestro sitio web:

- **+33 (0)9.70.75.30.30**
- **<https://services.swap-europe.com/contact>**

Deberá crear un «ticket» mediante su plataforma.

- Regístrese o cree su cuenta.
- Indique la referencia de la herramienta.
- Elija el objeto de su solicitud.
- Explique su problema.
- Adjunte estos archivos: factura o recibo de compra, foto de la placa de identificación (número de serie), foto de la pieza que necesita (por ejemplo: clavijas del enchufe del transformador que se han roto).



# AVERÍA PRODUCTO

## ¿QUÉ HACER SI MI MÁQUINA SE AVERÍA?

### Si ha comprado su producto en una tienda:

- a) Vacíe el depósito de gasolina.
- b) Compruebe que su máquina esté completa (accesorios provistos) y limpia. En caso contrario, su reparador rechazará arreglar la máquina.

Preséntese en la tienda con la máquina completa con el ticket de compra o la factura.

### Si ha comprado su producto en un sitio web:

- a) Vacíe el depósito de gasolina
- b) Compruebe que su máquina esté completa (accesorios provistos) y limpia. En caso contrario, su reparador rechazará arreglar la máquina.
- c) Cree un expediente SAV SWAP-Europe (ticket) en el sitio web: <https://services.swap-europe.com>  
En el momento de hacer su solicitud en SWAP-Europe, deberá incluir la factura y la foto de la placa indicadora.
- d) Póngase en contacto con la estación de reparación para asegurarse de que está disponible antes de depositar la máquina.

Preséntese en la estación de reparación con la máquina completa embalada, acompañada de la factura de compra y de la ficha de servicio en estación descargable una vez efectuada la solicitud de servicio posventa en el sitio web SWAP-Europe

Para las máquinas que presenten una avería de motores constructores BRIGGS & STRATTON, HONDA y RATO rogamos consulte el manual.

Las reparaciones se llevarán a cabo por los fabricantes de motores autorizados de estos constructores; consulte sus sitios web:

- <http://www.briggsandstratton.com/eu/fr>
- <http://www.honda-engines-eu.com/fr/service-network-page;jsessionid=5EE8456CF39CD572AA2AEEDFD290CDAE>
- <https://www.rato-europe.com/it/service-network>

**Conserve su embalaje original para facilitar los reintegros posventa o para empaquetar su máquina en una caja de cartón similar con las mismas dimensiones.**

**Para cualquier pregunta relativa a nuestro servicio posventa, puede consultar nuestra página web. <https://services.swap-europe.com>**

**Nuestra línea directa está a su servicio llamando al**

**+33 (9) 70 75 30 30.**



# EXCLUSIONES DE GARANTÍA

## LA GARANTÍA NO CUBRE:

- La puesta en marcha y los ajustes del producto.
- Los daños resultantes de un desgaste ordinario del producto.
- Los daños resultantes de un uso no conforme del producto.
- Los daños resultantes de un montaje o de una puesta en marcha no conforme al manual de uso.
- Las averías relativas a la carburación después de 90 días y al ensuciamiento de los carburadores.
- Los actos de mantenimiento periódicos y normalizados.
- Los actos de modificación y de desmontaje que anulan directamente la garantía.
- Los productos cuyo marcado original de autenticación (marca, número de serie) hayan sido degradados, alterados o retirados.
- El reemplazo de consumibles.
- El uso de piezas que no sean las originales.
- La rotura de piezas resultante de golpes o protecciones.
- Las averías de los accesorios.
- Los defectos y sus consecuencias relacionadas con cualquier causa externa.
- La pérdida de elementos y la pérdida debida a un atornillado insuficiente.
- Los elementos cortantes y cualquier daño causado por el desprendimiento de partes.
- Una sobrecarga o un sobrecalentamiento.
- Mala calidad de la alimentación: tensión defectuosa, error de voltaje, etc.
- Los daños resultantes de la privación del uso del producto durante el tiempo necesario para las reparaciones y, más en general, los gastos de inmovilización del producto.
- El coste de un peritaje de evaluación establecido por un tercero tras una estimación de presupuesto por parte de una estación de reparación de SWAP-Europa
- El uso de un producto que presente un defecto o una rotura constatado/a y que no haya sido objeto de una comunicación inmediata y/o de una reparación por los servicios de SWAP-Europa.
- Los deterioros relacionados con los transportes y el almacenamiento\*.
- Los lanzadores después de 90 días.
- Aceite, gasolina, grasa.
- Los años relacionados con el uso de combustibles o lubricantes no conformes.

\* De conformidad con la legislación sobre transporte, los deterioros debidos al transporte deben declararse a los transportistas en un plazo máximo de 48 horas después de su constatación mediante carta certificada con acuse de recibo.

Este documento es un complemento de su manual, lista no exhaustiva.

**Atención:** todo pedido debe ser revisado en presencia del repartidor. En caso de que este último rehúse, usted deberá sencillamente rechazar la entrega y notificar su rechazo.

**Recuerde:** las reservas no excluyen la notificación por correo certificado con acuse de recibo en un plazo de 72 h.

### Información:

Los aparatos térmicos deben mantenerse en hibernación en cada temporada (servicio disponible en el sitio web SWAP-Europe). Las baterías deben cambiarse antes de ser almacenadas.



## PARANCO A CATENA

F2TPA-A



**LEGGERE IL MANUALE DI ISTRUZIONI PRIMA DI UTILIZZARE L'APPARECCHIO**

Istruzioni originali



**FEIDER France - 32 rue Aristide BERGES - ZI - 31270 CUGNAUX**



**AVVERTENZA**

Per la propria sicurezza, leggere attentamente le presenti istruzioni per l'uso prima di utilizzare l'apparecchio.

Conservare queste istruzioni con cura e tenerle a portata di mano per poterle consultare in caso di necessità.

Il produttore si riserva il diritto di modificare le specifiche senza preavviso.

Foto e disegni non contrattuali.

Realizzato nella Repubblica Popolare Cinese

**ISTRUZIONI DI SICUREZZA**

Durante l'uso dell'apparecchio, osservare sempre le presenti istruzioni di sicurezza unitamente alle istruzioni di sicurezza supplementari.

<b>AVVERTENZE GENERALI DI SICUREZZA PER IL SOLLEVAMENTO E LA MOVIMENTAZIONE</b>			
	Non andare mai sotto carico		Verificare il peso del carico Non superare il carico massimo di utilizzo
	Il sollevamento di persone è severamente vietato		Prendere in considerazione la modalità di allineamento e gli angoli di inclinazione
	Non modificare mai i componenti dell'apparecchio o accorciare un cavo se non dispone di un sistema adeguato.		Proteggere i cavi da spigoli vivi e spigoli vivi
	Non fare mai i nodi con i cavi		Prendere in considerazione il baricentro del carico
	Non mettere le mani o i piedi sotto il carico o il dispositivo in uso		Non lasciare gli apparecchi alle intemperie. Rimuovere qualsiasi elemento che presenti difetti
	Non abbassare mai il carico senza controllare la velocità		Eeguire periodicamente un controllo visivo delle condizioni generali del prodotto
	Non far oscillare il carico durante il sollevamento		L'uso corretto e la manutenzione regolare garantiscono durata e sicurezza.
	Non agganciare i cavi alle estremità dei ganci		Utilizzare i dispositivi su un pavimento duro, orizzontale e liscio

## ISTRUZIONI DI SICUREZZA SUPPLEMENTARI PER I PARANCHI A CATENA

- Ricordare sempre la massima capacità di sollevamento. Non sovraccaricare il dispositivo.
- La capacità massima di sollevamento è indicata sul dispositivo.
- Durante il montaggio dell'apparecchio, verificare attentamente la stabilità del sistema di montaggio.
- Utilizzare solo accessori progettati per sopportare almeno il carico massimo del dispositivo.
- Utilizzare l'apparecchio solo per il sollevamento di oggetti. Non utilizzare mai l'apparecchio per sollevare persone.
- Non utilizzare il dispositivo se il freno non funziona correttamente o non funziona affatto.
- Non permettere a nessuno di scendere sotto il punto di sollevamento durante il funzionamento.
- Non permettere a nessuno di stare sotto un carico sollevato.
- Un uso improprio può determinare un pericolo d'inceppamento dell'elemento mobile.
- L'apparecchio deve essere utilizzato a una temperatura ambiente di funzionamento compresa tra -10°C e +50°C;
- Non utilizzare l'apparecchio in un ambiente specifico (esplosivo, corrosivo, ecc.);
- Se necessario, l'utente deve essere formato da un professionista prima dell'uso.
- Regolare la parte inferiore della catena manuale a un'altezza compresa tra 500 mm e 1 000 mm dal suolo.
- Verificare la presenza di eventuali difetti durante l'uso.
- Testare e controllare l'attrezzatura prima della messa in funzione, dopo la riparazione o il rimontaggio o l'arresto prolungato e durante il periodo di utilizzo dell'attrezzatura.

### DESCRIZIONE (fig. A)

Il vostro paranco a catena è stato progettato per il sollevamento di merci.

- 1 Catena di funzionamento
- 2 Ruota motrice
- 3 Gancio di montaggio
- 4 Paranco a catena
- 5 Gancio di carico

### Montaggio dell'apparecchio (fig. A)

L'apparecchio deve essere montato in un punto di sospensione con capacità di carico e stabilità sufficiente.

Utilizzare il gancio superiore (3) per fissare l'apparecchio a un punto di sospensione.

### Fissaggio del carico (fig. A)

Utilizzare il gancio inferiore (5) per fissare il carico all'apparecchio.

### Istruzioni per l'uso

Verificare se l'apparecchio è stato montato correttamente.

Accertarsi che il carico sia ben fissato al gancio e che non sia sbilanciato più del 15%. Durante l'operazione, assicurarsi di essere in linea retta rispetto alla ruota motrice.

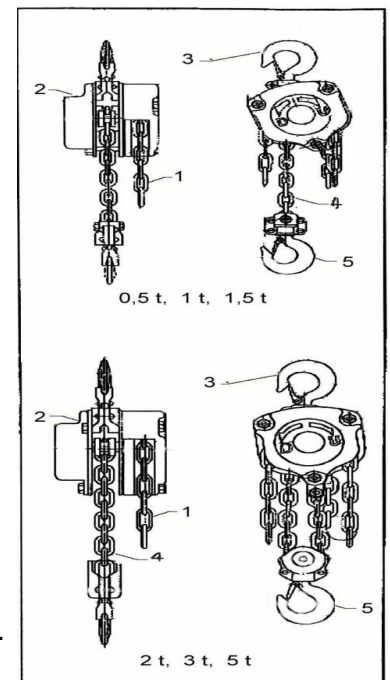

fig.A

Tenere il carico costantemente sotto controllo durante l'operazione.

Spostare il paranco con la stessa forza, per evitare scossoni e inceppamenti della catena.

Accertarsi che la catena non sia inclinata rispetto alla ruota motrice, per evitare che la catena s'incestri e che l'apparecchio ruoti.

Interrompere i lavori quando sembra che il carico non riesca a essere sollevato o lo sia a malapena.

### **Sollevamento (fig. A)**

Per sollevare il carico, tirare il catena operativo (1) verso il basso lungo la parte anteriore della ruota motrice (2). Per abbassare il carico, tirare il catena operativo (1) verso il basso lungo la parte posteriore della ruota motrice (2).

### **PULIZIA E MANUTENZIONE**

L'apparecchio non richiede alcuna manutenzione speciale. Controllare regolarmente l'apparecchio per eventuali danni.

Prima dell'uso controllare sempre lo stato dell'impianto frenante. Far riparare l'impianto frenante difettoso prima di rimettere in funzione l'apparecchio.

### **Lubrificazione**

Di tanto in tanto, applicare una goccia d'olio sulle ruote dentate.

### **DATI TECNICI**

#### **F2TPA-A**

- Altezza: 3m
- Capacità massima sotto carico: 2 T
- Altezza in testa: 380 mm
- Diametro catena: 6 mm
- Numero di linee di carica: 2

### **CONSERVAZIONE**

Se l'apparecchio deve essere conservato, riporlo nella sua custodia originale e collocarlo in un luogo asciutto e fuori dalla portata dei bambini.

### **AMBIENTE**

Se l'apparecchio deve essere sostituito dopo un uso prolungato, non gettarlo tra i rifiuti domestici, ma smaltirlo in modo sicuro per l'ambiente.





Dichiarazione di conformità 

**FEIDER FRANCE**  
32 rue Aristide Bergès –Z1 31270 Cugnaux - France  
Tel: +33 (0)5.34.508.508 Fax: +33 (0)5.34.508.509

**Dichiara che il seguente apparecchio**

**Prodotto: Paranco**  
**Modello: F2TPA-A**

**Numero di serie: 20210370655-20210370854**

**È conforme alle disposizioni della Direttiva Macchine 2006/42 CE e alle disposizioni nazionali che la recepiscono;**

**È inoltre conforme alle norme europee, norme nazionali e alle seguenti disposizioni tecniche:**

**EN 13157:2004+A1:2009**

**Responsabile sul fascicolo tecnico: M Olivier Patriarca**

**Cugnaux, 01/01/2021**

A handwritten signature in black ink, appearing to read "Philippe MARIE".

**Philippe MARIE / CEO**

# GARANZIA



## GARANZIA

Il produttore garantisce il prodotto contro difetti di materiale e di lavorazione per un periodo di 2 anni dalla data di acquisto originale. La garanzia è valida solo se il prodotto è destinato all'uso domestico. La garanzia non copre i guasti dovuti alla normale usura.

Il produttore si impegna a sostituire le parti identificate come difettose dal distributore designato. Il costruttore non si assume alcuna responsabilità per la sostituzione della macchina, in tutto o in parte, e/o per i danni che ne derivano.

### La garanzia non copre i guasti dovuti a:

- manutenzione insufficiente.
- montaggio, regolazione o operazioni anomale del prodotto.
- parti soggette a normale usura.

### La garanzia non si estende a:

- costi di spedizione e di imballaggio.
- utilizzando lo strumento per uno scopo diverso da quello per cui è stato progettato.
- l'uso e la manutenzione della macchina effettuati in modo non descritto nel manuale d'uso.

A causa della nostra politica di continuo miglioramento del prodotto, ci riserviamo il diritto di alterare o modificare le specifiche senza preavviso. Di conseguenza, il prodotto può essere diverso dalle informazioni in esso contenute, ma una modifica sarà intrapresa senza preavviso se viene riconosciuto come un miglioramento della caratteristica precedente.

## LEGGERE ATTENTAMENTE IL MANUALE PRIMA DI UTILIZZARE LA MACCHINA.

Al momento dell'ordine dei pezzi di ricambio, indicare il numero di parte o il codice, lo trovate nella lista dei pezzi di ricambio in questo manuale. Conservare la ricevuta d'acquisto; senza di essa la garanzia non è valida. Per aiutarvi con il vostro prodotto, vi invitiamo a contattarci telefonicamente o tramite il nostro sito web:

- • **+33 (0)9.70.75.30.30**
- **<https://services.swap-europe.com/contact>**

È necessario creare un "biglietto" tramite la piattaforma web.

- Registrati o crea il tuo account.
- Indicare il riferimento dell'utensile.
- Scegliete l'oggetto della vostra richiesta.
- Descrivi il tuo problema.
- Allegare questi file: fattura o scontrino fiscale, foto della targhetta di identificazione (numero di serie), foto del pezzo che vi serve (ad esempio: spine della spina del trasformatore rotte).



# GUASTO DEL PRODOTTO

## COSA FARE SE LA MIA MACCHINA SI ROMPE?

### Se hai acquistato il tuo prodotto in un negozio:

- a) Svuotare il serbatoio del carburante.
- b) Assicuratevi che la vostra macchina sia completa di tutti gli accessori forniti e pulita! In caso contrario, il riparatore rifiuterà la macchina.

Andate al negozio con la macchina completa e con lo scontrino o la fattura.

### Se hai acquistato il tuo prodotto su un sito web:

- a) Svuotare il serbatoio del carburante.
- b) Assicuratevi che la vostra macchina sia completa di tutti gli accessori forniti e pulita! In caso contrario, il riparatore rifiuterà la macchina.
- c) Creare un biglietto di servizio SWAP-Europe sul sito: <https://services.swap-europe.com> Quando si effettua il su richiesta su SWAP-Europe, è necessario allegare la fattura e la foto della targhetta (numero di serie).
- d) Contattare la stazione di riparazione per assicurarsi che sia disponibile prima di lasciare la macchina.

Recarsi alla stazione di riparazione con la macchina completa, accompagnata dalla fattura d'acquisto e dalla scheda di supporto della stazione scaricabile dopo la richiesta di assistenza sul sito di SWAP-Europe

Per le macchine con guasto al motore dei produttori BRIGGS & STRATTON, HONDA e RATO, fare riferimento alle seguenti istruzioni.

Le riparazioni saranno effettuate da produttori di motori approvati di questi produttori, vedi il loro sito:

- <http://www.briggsandstratton.com/eu/fr>
- <http://www.honda-engines-eu.com/fr/service-network-page;jsessionid=5EE8456CF39CD572AAA2AEEDFD290CDAE>
- <https://www.rato-europe.com/it/service-network>

**Si prega di conservare l'imballaggio originale per consentire il servizio di assistenza post-vendita o di imballare la macchina con una scatola di cartone simile delle stesse dimensioni.**

**Per qualsiasi domanda riguardante il nostro servizio post-vendita potete fare una richiesta sul nostro sito [https:// services.swap-europe.com](https://services.swap-europe.com)**

**La nostra hotline rimane disponibile al numero +33 (9) 70 75 30 30.**



# ESCLUSIONI DI GARANZIA

## LA GARANZIA NON COPRE:

- Avvio e messa in funzione del prodotto.
- Danni derivanti dalla normale usura del prodotto.
- Danni derivanti da un uso improprio del prodotto.
- Danni derivanti da montaggio o messa in funzione non conformi al manuale d'uso.
- Le disfunzioni legate alla carburazione oltre i 90 giorni e all'incrostazione dei carburatori.
- Eventi di manutenzione periodica e standard.
- Azioni di modifica e smontaggio che annullano direttamente la garanzia.
- Prodotti la cui marcatura di autenticazione originale (marchio, numero di serie) è stata degradata, alterata o ritirata.
- Sostituzione dei materiali di consumo.
- L'uso di parti non originali.
- Rottura di parti a seguito di urti o proiezioni.
- Guasti agli accessori.
- I difetti e le loro conseguenze legate a qualsiasi causa esterna.
- Perdita di componenti e perdita a causa di un avvitemento insufficiente.
- Tagliare i componenti ed eventuali danni legati all'allentamento delle parti.
- Sovraccarico o surriscaldamento.
- Scarsa qualità dell'alimentazione: tensione difettosa, errore di tensione, ecc.
- Danni derivanti dalla privazione del godimento del prodotto durante il tempo necessario per le riparazioni e più in generale i costi relativi all'immobilizzazione del prodotto.
- I costi di un secondo parere stabilito da una terza parte a seguito di un preventivo di una stazione di riparazione SWAP-Europe
- L'utilizzo di un prodotto che presenti un difetto o una rottura che non sia stato oggetto di una segnalazione e/o riparazione immediata con i servizi di SWAP-Europe.
- Deterioramento legato al trasporto e allo stoccaggio\*.
- Lanciatori oltre i 90 giorni.
- Olio, benzina, grasso.
- Danni legati all'uso di carburanti o lubrificanti non conformi.

\* In conformità con la legislazione sui trasporti, i danni relativi al trasporto devono essere dichiarati ai vettori entro il 48

ore al massimo dopo l'osservazione con lettera raccomandata con ricevuta di ritorno.

Questo documento è un supplemento al vostro avviso, un elenco non esaustivo.

**Attenzione:** tutti gli ordini devono essere controllati in presenza del responsabile della consegna. In caso di rifiuto da parte del fattorino, è sufficiente rifiutare la consegna e notificare il rifiuto.

**Promemoria:** le riserve non escludono la notifica con lettera raccomandata con avviso di ricevimento entro il 72 orari.

**Informazioni:** gli apparecchi termici devono essere svernati ogni stagione (servizio disponibile sul sito di SWAP-Europe). Le batterie devono essere caricate prima di essere conservate.